

**PROSPECTUS 2024-2025**



UNIQUE COMME  
**LIMOILOU**



**Cégep Limoilou**

# LE CÉGEP LIMOILOU, C'EST...

 **3 CAMPUS**  
dont l'un consacré  
aux métiers d'art

**45** programmes  
et profils

≈ **150** étudiantes  
et étudiants  
qui réalisent un séjour  
à l'international  
chaque année 

**3** champs d'expertise  
principaux

1. Sciences et génie
2. Arts et culture
3. Tourisme, hôtellerie et alimentation

**2 000**  
PERSONNES

présentes annuellement  
aux événements pilotés par  
l'équipe de l'animation

**16** équipes sportives  
des Titans 

**77 000**

prêts enregistrés  
chaque année dans  
nos bibliothèques 



**1 055** étudiantes  
et étudiants  
à la formation continue

**+175 000 \$**

remis annuellement  
à la communauté étudiante par  
la Fondation du Cégep Limoilou

Plus de  
**57 400**  
diplômées et diplômés

**16** programmes techniques  
offerts en **Alternance**  
travail-études (ATE)

≈ **40 ACTIVITÉS**

offertes chaque année  
en **entrepreneuriat** (formations,  
ateliers, webinaires,  
conférences, etc.)



**2** installations alimentaires  
pédagogiques

(La grappe d'or et Le Croque-Bouffe)

dirigées par les étudiantes et les étudiants  
en hôtellerie, en restauration et en diététique

**3 TRAJETS**

Métrobus desservant nos campus



**8** panneaux  
solaires 

sur le toit du campus  
de Québec 

≈ **800** pots de miel  
produits annuellement

par les abeilles logées dans nos ruches  
sur le toit du campus de Québec



# VENEZ NOUS RENCONTRER

On a hâte de vous voir!

## Salon Carrière Formation de Québec

► Du 19 au 21 octobre 2023

Centre de foires de Québec (ExpoCité)

## Portes ouvertes

► Samedi 11 novembre 2023, de 13 h à 16 h

► Mercredi 31 janvier 2024, de 18 h à 20 h 30

Découvrez nos trois campus ainsi que l'ensemble de nos programmes et de nos services.

[cegeplimoilou.ca/portes-ouvertes](http://cegeplimoilou.ca/portes-ouvertes)

## Étudiant d'un jour

► Session d'automne : visites en octobre et novembre

► Session d'hiver : visites de février à avril

Une journée qui vous convaincra!

Visitez les salles de cours et les installations, échangez avec des enseignants et des étudiants.

Familiarisez-vous avec l'ambiance collégiale.



Inscrivez-vous :

[cegeplimoilou.ca/etudiant1jour](http://cegeplimoilou.ca/etudiant1jour)

Renseignez-vous :

[etudiantdunjour@cegeplimoilou.ca](mailto:etudiantdunjour@cegeplimoilou.ca)

Le papier des pages intérieures est certifié FSC® (Forest Stewardship Council®) et Rainforest Alliance Certified™, avec 30 % de contenu recyclé postconsommation.

► Source d'approvisionnement certifiée SFI®

► Fabriqué à base de fibre vierge sans chlore élémentaire (SCE)

► Fibre traitée sans chlore (TSC)

# TABLE DES MATIÈRES

## LE CÉGEP, LES SERVICES ET LA VIE ÉTUDIANTE

Notre cégep et ses campus .....	6	Votre réussite .....	18
Se rendre au Cégep Limoilou .....	7	Votre arrivée au cégep .....	20
Un cégep globe-trotteur .....	8	La formation générale .....	21
Un cégep « Titans » .....	10	L'Alternance travail-études (ATE) .....	22
Un cégep sportif .....	12	Des passerelles vers le cégep et l'université .....	23
Un cégep en vie .....	14	La formation continue (AEC, reconnaissance des acquis et perfectionnement) ..	24

## L'INSCRIPTION

Tableau des préalables .....	110
S'inscrire au Cégep Limoilou .....	111

## QUEL PROGRAMME CHOISIREZ-VOUS?

### VOUS AVEZ... UNE PERSONNALITÉ SOCIABLE ET ALTRUISTE?



PROGRAMMES	CAMPUS	HIVER	ATE	PAGES
<b>PROGRAMMES PRÉUNIVERSITAIRES</b>				
Sciences de la nature – Santé .....	Québec ou Charlesbourg .....	*		28
Sciences de la nature et Sciences humaines (double DEC) .....	Québec ou Charlesbourg .....	*		32
Sciences humaines – 4 profils .....	Québec ou Charlesbourg .....	*		34 à 37
Sciences humaines et Langues (double DEC) .....	Québec .....			38
Arts, lettres et communication – Langues .....	Québec .....			42
<b>PROGRAMMES TECHNIQUES</b>				
Diététique .....	Charlesbourg .....			48
Pharmacie .....	Québec .....		ATE	50
Soins infirmiers .....	Québec .....	*		52
Archives médicales .....	Charlesbourg .....			84

### VOUS AVEZ... UN ESPRIT CRÉATIF?



PROGRAMMES	CAMPUS	HIVER	ATE	PAGES
<b>PROGRAMMES PRÉUNIVERSITAIRES</b>				
Arts, lettres et communication – Créativité et médias .....	Québec .....			40
Arts, lettres et communication – Théâtre .....	Québec .....			44
Arts visuels .....	Québec .....			46
<b>PROGRAMMES TECHNIQUES</b>				
Électronique : Audiovisuel .....	Québec .....		ATE	68
Animation 3D et synthèse d'images .....	Québec .....			92
Arts du cirque .....	Québec et École de cirque de Québec .....			94
Métiers d'art – 7 profils .....	Québec et écoles-ateliers partenaires .....			96 à 109

## VOUS AVEZ... UN CÔTÉ INGÉNIEUX?



PROGRAMMES	CAMPUS	HIVER	ATE	PAGES
<b>PROGRAMMES PRÉUNIVERSITAIRES</b>				
Sciences de la nature – Sciences pures et appliquées	Québec ou Charlesbourg	*		28
Sciences informatiques et mathématiques	Québec			30
<b>PROGRAMMES TECHNIQUES</b>				
Génie civil	Charlesbourg		ATE	54
Génie du bâtiment (Mécanique du bâtiment)	Charlesbourg		ATE	56
Géomatique – 2 profils	Québec		ATE	58 à 61
Génie industriel	Québec		ATE	62
Génie mécanique – 2 profils	Québec		ATE	64 à 67
Électronique : Audiovisuel	Québec		ATE	68
Génie électrique : Réseaux et télécommunications	Québec		ATE	70
Génie électrique : Électronique programmable	Québec		ATE	72
Génie électrique : Automatisation et contrôle	Québec		ATE	74
Informatique – 2 profils	Québec	*	ATE	76 à 79

## VOUS AVEZ... UN INTÉRÊT POUR LA GESTION ET L'ORGANISATION?



PROGRAMMES	CAMPUS	HIVER	ATE	PAGES
<b>PROGRAMMES PRÉUNIVERSITAIRES</b>				
Sciences humaines – Relations économiques et administration	Québec ou Charlesbourg	*		34 à 37
<b>PROGRAMMES TECHNIQUES</b>				
Diététique	Charlesbourg			48
Pharmacie	Québec		ATE	50
Génie industriel	Québec		ATE	62
Comptabilité et gestion	Québec	*	ATE	80
Gestion de commerces	Québec	*	ATE	82
Archives médicales	Charlesbourg			84
Tourisme – DEC bilingue	Charlesbourg et Champlain – St. Lawrence		ATE Monde	86
Gestion hôtelière	Charlesbourg		ATE Monde	88
Gestion d'un établissement de restauration	Charlesbourg		ATE Monde	90

## VOUS SONGEZ À... UN TREMPLIN DEC?



PROGRAMMES	CAMPUS	HIVER	ATE	PAGES
Tremplin DEC – 2 profils	Québec ou Charlesbourg	*		26

# NOTRE CÉGEP ET SES CAMPUS



La Galerie, campus de Québec

## LE CÉGEP LIMOILLOU, C'EST PLUS DE 55 ANS D'ACCOMPAGNEMENT ET DE RÉUSSITES !

Nos étudiantes et nos étudiants bénéficient de la grande diversité de nos programmes, de notre vie étudiante active et de nos services à l'échelle humaine, le tout sur nos trois campus. Découvrez un milieu de vie et d'apprentissage unique où convergent près de 4 500 jeunes passionnés de tous les horizons !

### Campus de Québec

- ▶ Un campus urbain dans un quartier effervescent à deux pas du centre-ville !
- ▶ Le seul cégep de la région offrant des programmes en géomatique, en audiovisuel, en génie électrique, en pharmacie ainsi qu'en sciences de la nature et sciences humaines (double DEC).
- ▶ Un complexe sportif d'exception avec son gymnase triple.
- ▶ La salle de spectacle Sylvain-Lelièvre, lieu de diffusion par excellence d'événements en tout genre.

### Campus de Charlesbourg

- ▶ Un terrain synthétique multisport et des partenariats avec le Patro de Charlesbourg et l'Arpidrome, situés à deux pas, permettant de bénéficier de leurs installations sportives.
- ▶ Le seul cégep de la région offrant des programmes en génie civil, en génie du bâtiment, en archives médicales, en diététique ainsi qu'en tourisme, en hôtellerie et en restauration.
- ▶ Un restaurant (La grappe d'or) et une cafétéria (le Croque-bouffe) pédagogiques.



L'Atrium, campus de Charlesbourg

### Campus des métiers d'art



### Campus des métiers d'art

- ▶ Un partenariat avec cinq écoles-ateliers situées à proximité pour les cours pratiques en métiers d'art et en arts du cirque. Le Centre de formation et de consultation en métiers d'art du Cégep Limoilou (CFCMA) coordonne d'ailleurs le DEC Techniques de métiers d'art pour l'Est-du-Québec.
- ▶ Un centre de documentation spécialisé en métiers d'art.
- ▶ Un FabLab en développement permettant d'intégrer les technologies numériques dans les cours de différents programmes offerts au Cégep Limoilou.

# SE RENDRE AU CÉGEP LIMOILLOU

## C'est simple !



### PASSE DE SESSION DU RTC

La Passe de session vous est offerte par le RTC, au coût de 159\$. Ce laissez-passer peut être activé au moment de votre choix et est ensuite valide pendant 17 semaines consécutives, soit pour la durée d'une session. Une économie d'au moins 35 % rendue possible grâce au Fonds de mobilité durable créé par le Cégep Limoilou et ses étudiants et étudiantes !

En transport en commun, en voiture, à pied, à vélo ? Peu importe d'où vous arrivez dans la grande région de Québec ou votre façon de vous déplacer, de nombreuses options s'offrent à vous !



### En transport en commun

Seul cégep desservi par trois parcours Métrobus, le Cégep Limoilou est facile d'accès grâce au Réseau de transport de la Capitale (RTC).

#### Nos transporteurs partenaires

- ▶ De la Rive-Sud (Québec) : vous accédez facilement au Cégep avec la traverse Québec-Lévis et les parcours 1 et 800 du RTC.
- ▶ De la MRC de la Jacques-Cartier et de Sainte-Brigitte-de-Laval : le Transport collectif de La Jacques-Cartier est présent pour vous !  
[mrc.jacques-cartier.com](http://mrc.jacques-cartier.com)
- ▶ De la Côte-de-Beaupré et de l'île d'Orléans : le transport collectif et adapté PLUMobile vous offre ses services !  
[plumobile.ca](http://plumobile.ca)
- ▶ De la région de Portneuf : la Corporation de transport régional de Portneuf vous accompagne !  
[transportportneuf.com](http://transportportneuf.com)

Le service Flexibus vous permet également d'accéder au transport du RTC sur demande (dans certains secteurs).

[rtcquebec.ca/flexibus](http://rtcquebec.ca/flexibus)



### À vélo

Situés tout près de pistes cyclables, nos campus sont facilement accessibles à vélo. Le campus de Québec compte également une station àVélo, service de vélopartage à assistance électrique du RTC comprenant 74 stations à travers la ville.

[rtcquebec.ca/avelo](http://rtcquebec.ca/avelo)



### En voiture

Le Cégep Limoilou possède un stationnement souterrain chauffé au campus de Québec et des stationnements extérieurs au campus de Charlesbourg et au campus des métiers d'art. Vous pouvez vous procurer votre accès avant le début de la session (en août) par le service en ligne Omnivox. Vous pouvez aussi stationner votre véhicule gratuitement dans les rues à proximité des campus !

[cegeplimoilou.ca/stationnement](http://cegeplimoilou.ca/stationnement)

Grâce à une association avec Communauto, une dizaine de véhicules sont disponibles autour des installations du Cégep et deux stationnements sont réservés à Communauto au campus de Charlesbourg.

# UN CÉGEP GLOBE-TROTTEUR



Pérou

Le Cégep Limoilou vous offre la possibilité de voyager et de vivre des expériences internationales inoubliables ! Choisissez la formule qui vous convient pour partir à la découverte du monde tout en approfondissant vos connaissances. Vous bénéficierez d'un accompagnement du Cégep pour bien préparer votre séjour et en profiter au maximum !

## Projets Monde

Séjours de 2 à 3 semaines à l'extérieur du Québec en groupe avec des accompagnateurs. Des Projets Monde sont exclusifs à certains programmes d'études et d'autres sont proposés à l'ensemble de la population étudiante.

## DEC Monde

Séjour de 15 semaines durant lequel vous ferez une session d'études entièrement créditée dans un autre établissement au Canada ou à l'étranger.

## ATE Monde

Séjour de 8 à 13 semaines : vous partez réaliser un stage en Alternance travail-études (ATE) pour acquérir de l'expérience de travail et, dans certains cas, perfectionner l'apprentissage d'une langue.



## LE SAVIEZ-VOUS?

### BOURSES ENVOL

Pour vous aider à partir à la découverte du monde, la Fondation du Cégep Limoilou remet des bourses à certains participants et participantes des Projets Monde, des DEC Monde et de l'ATE Monde. Un petit coup de pouce financier qui se prend bien !

## BUREAU-VOYAGES

Géré par l'association étudiante, le comité du bureau-voyages vous propose annuellement des voyages culturels vers des destinations multiples, sans lien avec les programmes d'études. Envie de vous impliquer ? Faites un détour au local de votre association !



Costa Rica





Hawaï



Îles-de-la-Madeleine

## Projets Monde<sup>1</sup>

### Projets Monde proposés à tous et à toutes

- ▶ Cours complémentaire – Destinations variables (ex. : Maroc, Vietnam, Afrique du Sud)
- ▶ Projet Namaste, à la conquête de votre Himalaya intérieur – Népal
- ▶ Randonnée pédestre – Corse
- ▶ Séjour linguistique – Hawaï
- ▶ Séjour de solidarité internationale – Costa Rica

### Projets Monde exclusifs à certains programmes d'études

- ▶ Animation 3D et synthèse d'images – France
- ▶ Arts visuels – Italie
- ▶ Comptabilité et gestion / Gestion de commerces – France
- ▶ Langues – Pays hispanophone ou germanophone (en alternance)
- ▶ Sciences humaines – Pérou
- ▶ Soins infirmiers – Guadeloupe
- ▶ Théâtre – France

## DEC Monde<sup>1</sup>

- ▶ Animation 3D et synthèse d'images – France
- ▶ Double DEC Sciences humaines et Langues – Europe (Allemagne et Espagne)
- ▶ Ébénisterie artisanale – France
- ▶ Gestion de commerces – France
- ▶ Gestion d'un établissement de restauration – Europe (destination à confirmer)
- ▶ Gestion hôtelière – Belgique ou France
- ▶ Joaillerie – France
- ▶ Langues – Europe (Allemagne et Espagne)
- ▶ Tourisme – DEC bilingue – Belgique ou France

## ATE Monde

### Programmes participants<sup>2</sup>

- ▶ Gestion d'un établissement de restauration
- ▶ Gestion hôtelière
- ▶ Tourisme – DEC bilingue

### Exemples de destinations

- ▶ Allemagne
- ▶ Canada anglais
- ▶ Costa Rica
- ▶ Maroc
- ▶ Mexique
- ▶ Royaume-Uni

<sup>1</sup> Plusieurs de ces projets sont reconduits chaque année, mais il est impossible de confirmer la durée des ententes avec les partenaires étrangers. Une chose est sûre, chaque année, d'intéressantes destinations sont proposées!

<sup>2</sup> Vous êtes inscrit en ATE dans un autre programme et vous souhaitez réaliser un stage à l'étranger? Communiquez avec l'équipe du Service des stages et du placement pour en discuter.

## SESSION D'ÉTUDES AUX ÎLES-DE-LA-MADELEINE

Une occasion unique de poursuivre vos études tout en découvrant une autre région du Québec, reconnue pour ses paysages et ses nombreuses activités de plein air. Ce séjour est offert aux personnes inscrites en Sciences de la nature, en Sciences informatiques et mathématiques, en Sciences humaines ou en Sciences de la nature et Sciences humaines (double DEC), en collaboration avec le Cégep de la Gaspésie et des Îles.

## TÉMOIGNAGE

### Érika Racine

Diplômée en Sciences de la nature  
Session d'études aux Îles-de-la-Madeleine



« J'ai plongé dans cette aventure pour sortir de ma zone de confort. L'environnement est bien entendu très différent de la ville: le rythme de vie est plus calme, tout le monde se connaît, l'ambiance est chaleureuse et familiale. Je m'y suis fait des amis pour la vie. Je me suis beaucoup plu au campus des Îles-de-la-Madeleine. Les enseignants et enseignantes sont très proches de nous. Ils ont de grandes disponibilités afin de bien nous soutenir dans nos études et nos projets et offrent un enseignement très personnalisé. Bref, je n'aurais qu'une seule chose à dire: GO, FONCEZ! Laissez-vous guider par cette aventure qui vous fera vivre de nouvelles expériences extraordinaires, au gré des marées! »



## LE SAVIEZ-VOUS?

### EMPREINTE ENVIRONNEMENTALE DES SÉJOURS COMPENSÉE PAR L'ACHAT DE CRÉDITS CARBONE

Les kilomètres parcourus en avion par les étudiants, les étudiantes et les membres du personnel lors des voyages à l'étranger sont compensés par l'achat de crédits carbone auprès d'une organisation reconnue luttant contre les changements climatiques par la plantation d'arbres dans la forêt boréale. Une façon plus verte de voyager et de réduire son empreinte écologique!

Maroc



# UN CÉGEP « TITANS »



Depuis plus de 55 ans, les Titans du Cégep Limoilou font rayonner le sport bien au-delà de la région de Québec. S'illustrant tantôt dans les championnats québécois, tantôt à l'échelle canadienne, ces seize équipes de compétition intercollégiale membres du Réseau du sport étudiant du Québec (RSEQ) permettent à nos athlètes d'évoluer au sein d'équipes où le dépassement de soi, la discipline et le désir de vaincre sont omniprésents.

## Nos équipes



Sport	Niveau	Lieu d'entraînement
Basketball féminin	Division 3	Campus de Québec
	Division 2	Campus de Québec
Basketball masculin	Division 3	Campus de Québec
	Division 2	Campus de Québec
Football masculin	Division 1	Campus de Charlesbourg
Hockey féminin	Division 1	Campus de Charlesbourg
Hockey masculin	Division 2	Campus de Charlesbourg
Volleyball féminin	Division 3 (2 équipes)	Campus de Québec
	Division 2	Campus de Québec
Volleyball masculin	Division 2	Campus de Québec
	Division 1	Campus de Québec
Rugby féminin		Campus de Charlesbourg
Rugby masculin		Campus de Charlesbourg
Soccer extérieur féminin	Division 2	Campus de Charlesbourg
Soccer extérieur masculin	Division 2	Campus de Charlesbourg



### À savoir

Vous pouvez faire partie de l'une ou l'autre de ces équipes sportives, peu importe le campus où vous étudiez.



## LE SAVIEZ-VOUS?

Le Cégep Limoilou est le seul de la région de Québec à avoir une équipe de hockey féminin.



## DES AVANTAGES ET DES SERVICES EXCLUSIFS !

En devenant membre des Titans, vous bénéficierez d'un encadrement personnalisé, peu importe votre division : suivis pédagogiques, périodes d'études intégrées à l'horaire, musculation et développement athlétique, service de physiothérapie et séances sur les saines habitudes de vie. Vous aurez accès gratuitement aux centres de conditionnement physique sur chacun des campus. Pour en savoir plus, consultez la page 12.



## Nos Titans s'illustrent lors de la saison 2022-2023 !



### Hockey

- ▶ Notre équipe féminine a été 9 fois championne provinciale, dont 7 fois depuis 2011.
- ▶ Nos joueuses ont atteint la demi-finale lors des séries éliminatoires !



### Volleyball

- ▶ Nos joueurs de division 1 ont remporté la médaille de bronze lors du championnat provincial.
- ▶ Notre équipe de division 2 masculin a rafilé la première place au classement de la saison régulière. Nos joueurs sont donc champions de conférence !



### Football

- ▶ Notre équipe a marqué l'histoire du Cégep Limoilou en remportant un premier Bol d'or en division 1 !
- ▶ Nos joueurs ont terminé premiers au classement avec une saison de 8 victoires et une seule défaite.



### Rugby

- ▶ Une saison régulière parfaite de 8 victoires pour notre équipe masculine, qui a aussi remporté ses 2 matchs au championnat régional, totalisant ainsi 10 victoires !
- ▶ Nos joueurs sont premiers au classement de la saison régulière et champions régionaux !



### Basketball

- ▶ Nos Titans division 2 ont conclu la saison régulière en deuxième position. Ils se sont également classés deuxièmes lors du championnat de conférence Nord Est.



### Soccer

- ▶ Nos joueurs ont terminé premiers au classement de la saison régulière et étaient demi-finalistes au championnat de conférence Nord Est.

## Comment s'inscrire?

1. Au moment de votre inscription au Cégep Limoilou, manifestez votre intérêt envers l'équipe des Titans de votre choix au [cegeplimoilou.ca/titans](http://cegeplimoilou.ca/titans).
2. Participez au camp de sélection du sport concerné.

Note : Les camps d'entraînement des équipes de division 1 et de hockey masculin division 2 sont sur invitation seulement, alors que ceux des autres équipes de division 2 et 3 ont lieu lors de la rentrée scolaire de la session d'automne.



### Renseignements

[titans@cegeplimoilou.ca](mailto:titans@cegeplimoilou.ca)



## LE SAVIEZ-VOUS?

Les membres de nos équipes d'excellence affichent un taux de réussite scolaire de plus de 95 % !



# UN CÉGEP SPORTIF

Marion Thénault, médaillée olympique



Alix Plomteux, canoë



## LA FORCE DE LA CONCILIATION SPORT-ÉTUDES

Joindre la grande famille des 320 étudiants-athlètes du Cégep Limoilou, c'est choisir la force d'une équipe multidisciplinaire qui vise chaque jour votre réussite ainsi que votre persévérance sportive et scolaire !

### Vous êtes...

- ▶ un athlète de haut niveau membre de l'Alliance Sport-Études;
- ▶ un athlète civil de niveau compétitif pratiquant un sport nécessitant plus de 10 heures d'entraînement par semaine;
- ▶ membre de l'une de nos équipes sportives d'excellence, les Titans.

### Vous avez droit à...

- ▶ des mesures pédagogiques particulières pour vous permettre de concilier les exigences de vos entraînements, de vos compétitions et de vos études;
- ▶ des services adaptés d'encadrement, de suivi scolaire et d'assistance.

### Vous profitez...

- ▶ d'un accès gratuit aux centres de conditionnement physique des campus de Québec et Charlesbourg;
- ▶ d'installations sportives de haut niveau;
- ▶ d'un partenariat avec l'Arpidrome et le Patro de Charlesbourg;
- ▶ de nombreux plateaux sportifs priorisant les entraînements durant la journée;
- ▶ d'un accès à des cours de formation générale à distance.



## LE SAVIEZ-VOUS?

### LES REMPARTS DE QUÉBEC

Le Cégep Limoilou est le seul cégep francophone où étudient les joueurs de hockey des Remparts de Québec, équipe championne de la Coupe Memorial 2023 !

Anne-Catherine Théberge, ski alpin





Gymnase triple



Salle de conditionnement physique

## Des installations sportives d'exception

Que vous visiez le sport de compétition ou la pratique récréative, le Cégep Limoilou met à votre disposition de nombreuses installations tant au campus de Québec qu'à celui de Charlesbourg. Vous fréquenterez également ces lieux lors de vos cours d'activité physique, compris dans la formation générale de toute la population étudiante!

- ▶ Quatre gymnases, dont un gymnase triple
- ▶ Deux centres de conditionnement physique
- ▶ Une piscine
- ▶ Un terrain extérieur synthétique multisport (football, soccer, rugby)
- ▶ Une salle de cardiovélo (*spinning*)
- ▶ Un studio multifonction (danse, arts martiaux, yoga, cardio)
- ▶ L'accès aux gymnases du Patro de Charlesbourg et à l'Arpidrome de Charlesbourg (hockey)

## Des activités pour bouger

De nombreuses possibilités vous sont offertes pour garder la forme et dépenser votre énergie!

### Les ligues récréatives

- ▶ Basketball
- ▶ Soccer
- ▶ Volleyball

### Les cours et les activités libres

- ▶ Badminton
- ▶ Cardiovélo (*spinning*)
- ▶ Entraînement en salle
- ▶ Entraînement physique aquatique
- ▶ Karaté
- ▶ Kick-boxing
- ▶ Natation
- ▶ Et plus encore...

## FAITES PARTIE D'UN COMITÉ!

Vous êtes sportif ou adepte de plein air? Vous aimez organiser des activités, des sorties et côtoyer des personnes dynamiques et sociables? Le comité sportif et le comité plein air vous offrent une belle occasion de faire partie d'un groupe partageant vos centres d'intérêt!



Piscine



Tournée VIB-Essence



Terrain synthétique

# UN CÉGEP EN VIE

## Mille façons de vous réaliser !



Cégeps en spectacle

Soutenu par les équipes du Service de l'animation, de l'association étudiante ou de l'action communautaire, prenez part à la vie étudiante unique du Cégep Limoilou !

Vivez vos passions, exploitez vos talents, donnez du temps pour une cause qui vous tient à cœur ou apprenez de nouvelles habiletés ! Une multitude d'activités, de concours et d'événements sont offerts. Engagez-vous ! Vos études collégiales seront encore plus intéressantes et vous créez des souvenirs impérissables. Voyez dans les pages suivantes quelles possibilités sont offertes en fonction de vos champs d'intérêt !

### Comment s'inscrire ?

Vous pouvez vous inscrire aux activités et aux comités en début de session. Vous pouvez également manifester votre intérêt en remplissant le formulaire à cet effet sur la page Web de la majorité d'entre eux, et ce, dès votre inscription au Cégep Limoilou !



### Renseignements

[cegeplimoilou.ca/vie-etudiante](http://cegeplimoilou.ca/vie-etudiante)



### LE SAVIEZ-VOUS ?

Pour la troupe et les équipes d'excellence, un processus de sélection ou des auditions sont obligatoires. Au moment de votre inscription, remplissez le formulaire au [cegeplimoilou.ca/socio](http://cegeplimoilou.ca/socio).

### Club photo



### FAITES RECONNAÎTRE VOTRE ENGAGEMENT !

Vous êtes une personne engagée ? Vous le faites d'abord parce que vous « trippez », mais le temps et les efforts investis peuvent aussi être reconnus de différentes façons, que ce soit par une mention à votre bulletin, lors de galas ou dans le cadre d'une remise de bourses ou de différents prix. Engagez-vous et profitez à fond de vos années d'études collégiales !



Troupe du Grand escalier



Esports – Les Conquérants

## Vous avez un esprit créatif et vous respirez la culture ?

### Notre troupe de théâtre d'excellence

- ▶ Troupe du Grand escalier

### Nos comités et nos clubs

- ▶ Club d'échecs
- ▶ Club photo
- ▶ Comité jeux
- ▶ Équipe technique
- ▶ Improvisation
- ▶ Radio et journal étudiants
- ▶ Reporters socio
- ▶ Spectacles (comité Hors d'ordre)
- ▶ Troupe de danse Contemporain
- ▶ Troupe de théâtre Le Trac
- ▶ Vie étudiante (socio)

### Notre offre d'ateliers et de cours

- ▶ Danse K-pop
- ▶ Groupe de musique
- ▶ Groupe vocal

### Nos événements et nos concours

- ▶ Activités thématiques (ex. : Halloween, Noël)
- ▶ Cégeps en spectacle\*
- ▶ Chanson de l'année
- ▶ Concours de photos, de poésie
- ▶ Gala culturel et créatif
- ▶ Gang show (spectacles de variétés)
- ▶ Moi, je cuisine!
- ▶ Prix littéraire des collégiens
- ▶ Show midi
- ▶ Show mode

\* Le Cégep Limoilou participe également à la majorité des autres initiatives du Réseau intercollégial des activités socioculturelles du Québec (RIASQ).

## La science et les technologies vous passionnent ?

### Nos équipes d'excellence

- ▶ Club de robotique
- ▶ Équipe Esports – Les Conquérants

### Nos événements et nos concours

- ▶ Compétition CRC
- ▶ Défi Robotique à Québec (DRAQ)
- ▶ Démonstrations et tournois de Esports dans le milieu
- ▶ Événements et activités de la Ligue collégiale de sports électroniques (LCSE)
- ▶ Tournois civils de Esports
- ▶ Science, on tourne!

Le Cégep Limoilou est également fier partenaire de la Ligue de robotique scolaire de Québec!

Grâce à notre expertise en sciences et génie, vécue tant dans nos nombreux programmes préuniversitaires et techniques du domaine qu'au travers des activités de la vie étudiante, le Cégep Limoilou est LA place pour développer votre côté techno!

## TÉMOIGNAGE

### Pauline Pisani

Étudiante en Sciences de la nature et membre du comité vie étudiante



« À travers les occasions offertes par le socio, j'ai découvert une meilleure version de moi-même, soutenue par des gens passionnés et toujours à l'écoute de nos idées les plus folles. Avoir la chance d'organiser des activités pour l'ensemble de la communauté collégiale est pour moi une fierté! »

## TÉMOIGNAGE

### Nicolas Plante

Diplômé en Sciences humaines et membre de l'équipe Esports



« Le socio, c'est faire ce qu'on aime, vivre nos passions, rire entre amis, se découvrir soi-même et profiter de la vie étudiante. C'est aussi évoluer au sein d'un milieu qui sait s'adapter à nos besoins et à nos champs d'intérêt! Bref, ça bonifie notre parcours au Cégep! »

Équipe technique



Club de robotique





Comité local PER



Frigo-partage

## Engagez-vous pour une cause qui vous tient à cœur !

### Nos comités

- ▶ Exécutif de l'AGEECL\*
- ▶ Féministe
- ▶ Groupe LGBTQ+
- ▶ Mobilisation et politique
- ▶ Programme de parrainage d'étudiants réfugiés (comité local PER)

### Nos événements

- ▶ Collecte de sang
- ▶ Défi têtes rasées Leucan
- ▶ Salon des organismes communautaires

Vous voulez vous engager de façon ponctuelle dans certaines activités du Cégep Limoilou ou auprès d'organismes communautaires? Adressez-vous au Service de l'aide financière et de l'action communautaire pour en savoir plus!

### \* QU'EST-CE QUE L'AGEECL ?

L'AGEECL, c'est l'association étudiante. Elle représente la population étudiante du Cégep et veille principalement à défendre et à promouvoir les droits de l'ensemble de ses membres. En participant au conseil exécutif de l'association étudiante de votre campus, vous contribuez activement aux décisions administratives et politiques de l'AGEECL! L'association offre également plusieurs possibilités d'engagement au sein de ses comités, selon vos centres d'intérêt.

## TÉMOIGNAGE

### Anaïs Gousse

Diplômée en Sciences humaines et engagée auprès de l'AGEECL



« Depuis mon arrivée au Cégep Limoilou, j'ai décidé de m'impliquer au sein de l'AGEECL et de certains de ses comités. Je travaille aussi pour le café étudiant. Tous ces engagements me permettent d'acquérir de nouvelles connaissances, de rencontrer d'autres étudiants et de participer à de belles activités. Ça rend aussi mon passage au cégep beaucoup plus agréable, captivant et formateur! »

## Faites profiter la communauté collégiale de vos convictions environnementales !

### Nos comités

- ▶ LimoiVert – Comité environnement étudiant
- ▶ Front d'action environnemental
- ▶ Comité d'action et de concertation en environnement (CACE)

### Nos événements de sensibilisation

- ▶ Activités thématiques et mobilisations en lien avec le climat et le Jour de la Terre
- ▶ Défi sans auto solo
- ▶ Événements en lien avec la saine gestion de l'eau, de l'air et des matières résiduelles, le gaspillage alimentaire, etc.
- ▶ Fabrication de produits à partir de cire d'abeille
- ▶ Semaine de la mobilité durable

### Nos projets

- ▶ Nos abeilles, partenaires de nombreuses initiatives!
- ▶ Notre borne de recharge pour véhicules électriques, alimentée par des panneaux solaires et thermiques
- ▶ Notre luxuriant jardin communautaire sur le toit et nos nombreux espaces verts urbains
- ▶ Nos stations de tri
- ▶ Notre saine gestion des matières résiduelles
- ▶ Et plus encore!

### Renseignements

developpement.durable@cegeplimoilou.ca

## TÉMOIGNAGE

### Camille Hotton

Étudiante en Arts visuels et membre de LimoiVert – Comité environnement étudiant



« Mon implication au sein de LimoiVert m'a permis de réaliser que je souhaite travailler dans le milieu communautaire. Tout ce que j'ai appris dans ce comité m'amène aujourd'hui à vouloir améliorer mes habitudes de consommation, d'un point de vue écoresponsable. »

Défi têtes rasées Leucan



Ruches sur le toit







Club Entrepreneur étudiant



Improvisation – Les Joyeux pyromanes

## Venez entreprendre selon vos valeurs !

### Notre parcours Entrepreneuriat-études

Que vous ayez envie d'explorer ou que vous ayez un projet bien précis en tête, rencontrez des experts qui sauront vous guider, vous diriger, vous conseiller et vous encourager selon vos objectifs. Ce parcours parascolaire est ouvert à tous, peu importe votre programme d'études !

### Notre club Entrepreneur étudiant

Développez des projets entrepreneuriaux tant pour le Cégep Limoilou que dans la communauté et participez à une foule d'activités entrepreneuriales trippantes ! Venez vivre l'expérience club !

### Nos événements et nos concours

- ▶ Colloque en entrepreneuriat
- ▶ Concours Défi OSEntreprendre
- ▶ Concours Propulse ton idée!
- ▶ Salon entrepreneur étudiant
- ▶ Semaine de l'économie sociale
- ▶ Semaine mondiale de l'entrepreneuriat
- ▶ Visites d'exploration en entreprise

Psst ! Chaque année, des bourses sont remises aux étudiantes et aux étudiants entrepreneurs qui savent se démarquer !

### Renseignements

[cegeplimoilou.ca/entrepreneuriat](http://cegeplimoilou.ca/entrepreneuriat)

## TÉMOIGNAGE

### Charles-Olivier Duquette

Diplômé en Techniques de génie mécanique et participant au parcours Entrepreneuriat-études



« Les conférences et les formations du parcours Entrepreneuriat-études m'ont fait découvrir le milieu de l'entrepreneuriat à Québec ainsi que les nombreuses ressources disponibles. Ça a été une excellente façon d'élargir mon réseau et de recevoir des conseils d'entrepreneurs aguerris. »

Antoine Houde, étudiant entrepreneur



Défi OSEntreprendre

## LE SAVIEZ-VOUS?

### LE DÉVELOPPEMENT DURABLE, AU CŒUR DE NOS ACTIONS



Ici, toute la communauté se préoccupe du développement durable. Chaque année, un plan d'action permet de faire des pas de plus pour amoindrir notre empreinte environnementale et offrir un milieu de vie plus écoresponsable !

### Renseignements

[cegeplimoilou.ca/developpement-durable](http://cegeplimoilou.ca/developpement-durable)

# VOTRE RÉUSSITE

Du personnel et des mesures juste pour vous !



Au centre de nos actions, votre réussite ! Le Cégep Limoilou a mis en place plusieurs mesures de soutien dans ses programmes et ses services. Ensemble, nous avons le même but : favoriser votre motivation, votre persévérance et l'obtention de votre diplôme !

## Carrefour de l'information

Au cœur des campus de Québec et de Charlesbourg, vous trouverez un lieu incontournable regroupant :

- ▶ une bibliothèque;
- ▶ un centre d'aide à la réussite;
- ▶ un service de l'audiovisuel (studios télé et radio, salles de montage, prêt d'équipement);
- ▶ des salles pour le travail d'équipe;
- ▶ des îlots de travail individuel;
- ▶ de nombreux ordinateurs.

Venez rencontrer notre personnel qualifié et prêt à vous guider dans vos recherches, la présentation de vos travaux ou vos montages audiovisuels.

## Centre d'aide à la réussite

Certaines matières vous causent des maux de tête ? Inscrivez-vous au Centre d'aide à la réussite ! Les services offerts (ex. : tutorat individuel ou en petit groupe, soutien dans la préparation de votre épreuve uniforme de français, diverses ressources en personne ou en ligne favorisant votre équilibre et votre réussite) donnent des résultats tangibles ! Environ 800 étudiants et étudiantes en bénéficient chaque session.

## DES RESSOURCES EXCLUSIVES AU CAMPUS DES MÉTIERS D'ART

Les étudiantes et les étudiants en Techniques de métiers d'art ont accès à une bibliothèque spécialisée ainsi qu'à Convergence, un lieu de rencontre et d'échange. Sur place, un membre du personnel connaissant les réalités et les défis propres au programme en métiers d'art est présent pour répondre aux questions et offrir une écoute active, de l'aide et des conseils. Pour faciliter le cheminement des étudiantes et des étudiants, Convergence propose également un service de tutorat par les pairs !





## Tout un réseau pour vous soutenir

Peu importe votre situation et vos besoins, vous pourrez compter sur un accueil chaleureux et sur la disponibilité des ressources du Cégep Limoilou!

### ► Aide financière

Soutien pour compléter vos demandes de prêts et bourses, dépannage financier, etc.

### ► Aide pédagogique individuel

Questions sur votre parcours collégial, changement de programme, ajout, retrait ou reconnaissance de cours, mesures de soutien à la réussite, référencement vers des personnes-ressources selon votre situation, etc.

### ► Aide psychosociale

Rencontres individuelles pour des difficultés d'ordre familial, social, personnel ou scolaire, ateliers portant sur différents thèmes.

### ► Aide temporaire

Dépannage alimentaire, matériel et financier, logement, référencement vers des organismes communautaires.

### ► Orientation et information scolaire et professionnelle

Accompagnement et counseling, information sur les programmes d'études, les exigences d'admission et les professions.

### ► Services adaptés

Vous présentez une limitation diagnostiquée? Dès votre inscription au Cégep, vous pouvez communiquer avec les Services adaptés de votre campus pour prendre rendez-vous afin de procéder à l'évaluation de vos besoins ainsi qu'à l'élaboration de votre plan d'intervention pour votre parcours au collégial.

## CPA+ (Connaître pour accompagner+)

Dès votre entrée au Cégep, le personnel enseignant, votre aide pédagogique individuel (API) et plusieurs ressources travaillent ensemble pour vous soutenir dans vos études. Au besoin, ils interviennent rapidement pour vous offrir un accompagnement personnalisé et des outils favorisant votre réussite!

## Un accueil et des services personnalisés

### Pour les membres des communautés autochtones

L'équipe du Centre d'aide à la réussite est heureuse d'accueillir les membres des Premières Nations, Inuits et Métis en leur offrant un accueil sécurisant de même que des activités et des services exclusifs favorisant leur bien-être et leur réussite!

### Pour les personnes issues de l'immigration

L'équipe du Bureau international a mis en place des mesures pour mieux accueillir et accompagner tout au long de leur parcours collégial les personnes allophones et issues de l'immigration en les dirigeant au besoin vers les ressources nécessaires. Par exemple, le Centre d'aide à la réussite compte sur la collaboration de plusieurs tuteurs en français, langue seconde.

### Pour les parents-étudiants

Le Cégep Limoilou a élaboré toute une gamme de services à l'intention des parents-étudiants: banque d'heures de gardiennage gratuit, activités récréatives en famille, ateliers thématiques, soutien et accompagnement personnalisés, statut officiel d'étudiant-parent et même un CPE, Les P'tits Loups, accueillant les enfants de 18 mois à 5 ans et pour lequel les parents-étudiants ont priorité!



### Renseignements

[cegeplimoilou.ca/services](http://cegeplimoilou.ca/services)

## LA FONDATION, PARTENAIRE DE VOTRE RÉUSSITE!

Pour vous permettre de vivre pleinement les expériences proposées au Cégep et pour récompenser vos efforts, votre persévérance et votre réussite, de nombreuses bourses sont offertes par la Fondation du Cégep Limoilou, pour un total annuel de 100 000 \$. Grâce à elles, vous pourrez alléger vos soucis financiers, vous envoler vers l'international ou entreprendre le démarrage de votre entreprise! La Fondation soutient également de nombreux projets étudiants variés, afin de reconnaître l'engagement social des étudiantes et des étudiants et de faire rayonner leurs réalisations.

### Renseignements

[cegeplimoilou.ca/fondation](http://cegeplimoilou.ca/fondation)



# VOTRE ARRIVÉE AU CÉGEP

Le passage au cégep est inoubliable pour plusieurs, mais il comporte aussi certaines nouveautés par rapport au secondaire. Voici quelques informations utiles pour préparer votre rentrée. Une chose est certaine, nous serons ravis de vous accueillir et nous serons là pour vous accompagner !

## À quoi ressemble une année collégiale?

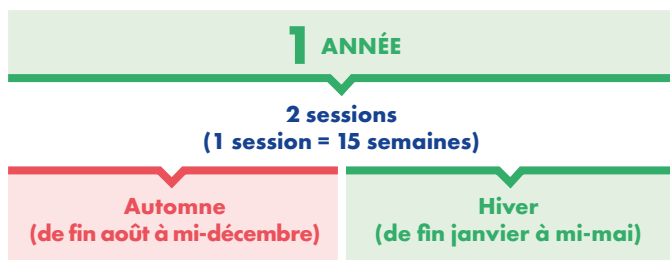

## Votre parcours collégial

Programme préuniversitaire ou technique, quelles sont les différences? Dans les deux cas, vous devez suivre des cours de formation générale (voir la page suivante) en plus de vos cours de formation spécifique.

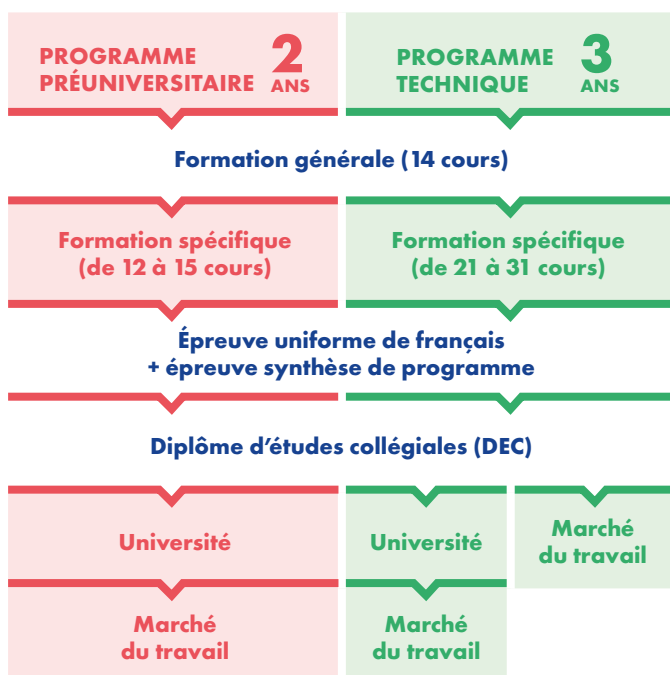

## Votre horaire au cégep

- ▶ Vous le récupérez environ une semaine avant le début des cours.
- ▶ Le même horaire se répète chaque semaine, pendant une session.
- ▶ La durée des cours varie.
- ▶ Il n'y a plus de cloche annonçant le début et la fin des cours!
- ▶ Les cours sont offerts entre 8h et 18h et sont entrecoupés de périodes libres.
- ▶ Vous pouvez maximiser vos pauses de différentes façons:
  - > Étudiez (p. 18 et 19);
  - > Bougez (p. 10 à 13);
  - > Engagez-vous (p. 14 à 17);
  - > Mangez ou dégustez un bon café.

## Équipez-vous à la Coop Zone

L'endroit pour vous procurer, sur place ou en ligne :

- ▶ vos manuels scolaires et vos notes de cours;
- ▶ des livres (romans, biographies, etc.);
- ▶ des articles de papeterie (crayons, papier et carton);
- ▶ des ordinateurs, des logiciels et des outils informatiques.

Devenez membre à vie pour seulement 15 \$ et obtenez **jusqu'à 25% de rabais** sur vos achats.

## Notre accueil légendaire !

Vous aviez hâte au cégep, mais voilà que certaines préoccupations apparaissent... Saurez-vous trouver vos locaux? Et votre casier? Qui seront vos collègues de classe? Rassurez-vous, durant la première semaine, tout est mis en place pour faciliter votre intégration!

- ▶ Accueil chaleureux et guides aux entrées des campus pour vous aider à vous diriger.
- ▶ Kiosque d'information au centre de chaque campus pour répondre à toutes vos questions.
- ▶ Grande activité de bienvenue, sympathique et thématique, sur chaque campus.
- ▶ Activités d'accueil dans chaque programme en début de session, afin que vous connaissiez vos collègues de classe, le personnel enseignant et les membres du personnel qui vous accompagneront dans votre parcours (aides pédagogiques individuels, conseillers d'orientation, etc.).



## LE SAVIEZ-VOUS?

Vos parents ont aussi des questions? Nous organisons chaque année une rencontre en août rassemblant les nouveaux étudiants et étudiantes et leurs parents !

# La formation générale

Les cours de la formation générale sont essentiels et obligatoires dans tous les programmes des cégeps du Québec. Le but de ces cours? Ouvrir vos horizons, développer votre esprit d'analyse, réfléchir efficacement, développer de bonnes habitudes de vie et élargir vos champs de compétence. Mais au Cégep Limoilou, la formation générale, c'est bien plus que des cours, c'est :

- ▶ une palette d'activités offertes à l'ensemble de la communauté collégiale pour vivre la formation générale autrement;
- ▶ la participation à des activités sportives de grande envergure, comme le Pentathlon des neiges;
- ▶ du tutorat offert en français ainsi qu'en anglais et des ateliers de préparation à l'épreuve uniforme de français, grâce au Centre d'aide à la réussite;
- ▶ plusieurs façons d'apprendre (capsules vidéos humoristiques, bande dessinée, sorties culturelles, développement et gestion de projets et d'événements, etc.);
- ▶ plus de 80 enseignantes et enseignants passionnés, ayant hâte de vous rencontrer pour vous transmettre cette passion qui les habite!

## Les quatre disciplines de la formation générale

### Littérature – 4 cours

Découvrez diverses œuvres littéraires, en passant du roman et de la poésie au conte, au théâtre et à l'essai critique. Peu importe vos champs d'intérêt, vous y trouverez votre compte!

- ▶ **Écriture et littérature** : analysez différents textes incontournables dans l'histoire de la littérature.
- ▶ **Littérature et imaginaire** : explorez les représentations du monde contenues dans des textes d'époques et de genres variés.
- ▶ **Littérature québécoise** : comparez des œuvres marquantes de la littérature québécoise dans le but d'en faire une analyse objective. C'est à la suite de ce cours que vous prendrez part à l'épreuve uniforme de français.
- ▶ **Communication et discours** : exprimez-vous grâce à différents types de discours oraux et écrits en lien avec votre champ d'études.

### Philosophie – 3 cours

Prenez appui sur la raison pour aborder des questions fondamentales et y trouver des réponses tant personnelles qu'universelles. Par exemple, devrait-on croire aux complots? Quelle place pour l'intelligence artificielle dans la société? Qui doit décider des réponses à apporter aux enjeux communs? Forgez votre pensée en compagnie de vos camarades de classe et vos enseignants!

- ▶ **Philosophie et rationalité** : amorcez votre parcours en vous initiant à la philosophie à travers les principaux moments de son évolution.
- ▶ **L'être humain** : comparez différentes manières de concevoir l'être humain. Qu'est-ce que la nature humaine? En quoi l'humain est-il différent des autres espèces peuplant la Terre?
- ▶ **Éthique et politique** : approchez de façon critique différents problèmes de la société contemporaine. Comment faire face aux changements climatiques? La démocratie est-elle encore importante aujourd'hui? Peut-on être libre et heureux dans un monde comme le nôtre?

### Éducation physique – 3 cours

C'est le moment de bouger! Pratiquez une activité physique de votre choix et adoptez de saines habitudes de vie.

- ▶ **Activité physique et santé** : comprenez l'effet de différents modes de vie sur la santé globale.
- ▶ **Activité physique et efficacité** : planifiez l'amélioration de votre niveau d'habiletés dans la pratique d'une activité sportive.
- ▶ **Activité physique et autonomie** : intégrez la pratique régulière d'une activité physique dans votre mode de vie.

Lors de votre inscription, vous aurez le choix parmi de nombreuses disciplines pour chacun des cours, dont les suivantes :

- ▶ plongée;
- ▶ ski de fond;
- ▶ conditionnement physique;
- ▶ course à pied;
- ▶ escrime;
- ▶ hockey sur glace;
- ▶ natation;
- ▶ expédition camping;
- ▶ badminton;
- ▶ golf;
- ▶ ultimate frisbee;
- ▶ etc.

### Anglais – 2 cours

Améliorez votre maîtrise de cette langue afin de vous développer en tant que citoyen du monde! Le premier cours vous fera progresser, tant à l'oral qu'à l'écrit, par un contact avec des situations et des thèmes variés. Le deuxième cours vous donnera l'occasion de communiquer dans le contexte de tâches et de situations propres à votre champ d'études.

Tutorat, sorties culturelles, rencontres avec des personnes influentes au sein de la communauté anglophone de Québec et, pourquoi pas, la possibilité de participer à un séjour linguistique à l'international : de nombreuses possibilités vous sont offertes afin de bonifier votre expérience.

#### Quatre niveaux d'anglais sont offerts :

- ▶ Au moment de l'inscription au Cégep, un test de classement permettra de vous attribuer un niveau.



#### Renseignements

[cegeplimoilou.ca/formation-generale](http://cegeplimoilou.ca/formation-generale)



## COURS COMPLÉMENTAIRES – 2 COURS

Élargissez votre culture générale en découvrant des disciplines en dehors de votre champ d'études.

#### Exemples de cours :

- ▶ Initiation au mandarin
- ▶ L'univers du jeu vidéo
- ▶ Photographie artistique
- ▶ Psychologie de l'esprit criminel
- ▶ Astronomie : de la Terre aux confins de l'Univers
- ▶ Bitcoin et crypto-actifs
- ▶ Santé mentale : de l'équilibre à la pathologie
- ▶ Et plusieurs autres!

# L'ALTERNANCE TRAVAIL-ÉTUDES

## Doublement payant !



Terminer votre DEC technique avec six à neuf mois d'expérience pertinente à ajouter à votre CV sans prolonger votre parcours collégial, ça vous dit ? Vous voulez expérimenter la réalité du marché du travail, confirmer rapidement votre choix professionnel et vous faire connaître des employeurs tout en développant votre réseau de contacts? C'est ce que vous propose la formule Alternance travail-études (ATE) offerte dans 16 programmes techniques du Cégep Limoilou.

### L'ATE en bref...

- ▶ Deux ou trois stages rémunérés en entreprise, en alternance avec vos sessions d'études, totalisant de six à neuf mois d'expérience professionnelle.
- ▶ Un revenu moyen de 16 000 \$ pour six mois de stage.
- ▶ 400 stagiaires placés chaque année.
- ▶ L'ATE Monde, des stages à l'extérieur du Québec permettant d'acquérir plus de compétences et, dans certains cas, de perfectionner l'apprentissage d'une langue (voir la page 9).
- ▶ Un encadrement assuré par une équipe d'experts, possédant l'une des plus solides expertises collégiales dans ce domaine.

Consultez les pages de nos DEC techniques pour voir si l'ATE est offerte dans votre programme!

### Besoin d'arguments additionnels ?

- ▶ Posez votre candidature pour les stages obtenus par l'équipe du Service des stages et du placement ou trouvez vos stages par vous-même.
- ▶ Vivez un vrai processus de sélection (CV, entrevue et test), une expérience utile pour votre future recherche d'emploi.
- ▶ Réalisez un mandat dont le contenu aura été validé et qui sera en lien direct avec les compétences acquises durant votre formation. Un service clés en main!



### LE SAVIEZ-VOUS?

#### SERVICE DE PLACEMENT

Dès la fin de votre programme technique au Cégep Limoilou, vous aurez accès à des offres d'emploi spécialisées. C'est gratuit!

#### ATE Monde



# DES PASSERELLES vers le cégep et l'université

Se perfectionner dans un programme technique après un diplôme d'études professionnelles (DEP) ou accéder à l'université après un diplôme d'études collégiales (DEC) technique, c'est possible! Différentes ententes vous permettent de passer harmonieusement d'un niveau d'études à l'autre, en évitant la répétition des cours ou des apprentissages et parfois même en diminuant la durée de vos études!

## DEP + DEC

Le Cégep Limoilou offre les ententes suivantes:

- ▶ DEP Bijouterie-joaillerie – DEC Techniques de métiers d'art, profil Joaillerie;
- ▶ DEP Soutien informatique – DEC Techniques de l'informatique;
- ▶ DEP Santé, assistance et soins infirmiers ou l'équivalent – DEC Soins infirmiers (formation continue).

## Renseignements

Consultez les pages des programmes concernés.

## DEC + BAC et passerelles

Les universités proposent des passerelles qui peuvent se concrétiser par un allègement des préalables, une reconnaissance des acquis (des cours crédités) ou un DEC + BAC.

## Renseignements

Consultez votre conseiller d'orientation, les pages des programmes techniques ainsi que les sites Web des universités concernées.



## LE SAVIEZ-VOUS?

### ACCÉDER À L'UNIVERSITÉ APRÈS VOTRE DEC TECHNIQUE

- ▶ Au-delà des passerelles et des DEC + BAC offerts, il est toujours possible de poursuivre des études universitaires après le collégial. Pour planifier votre parcours collégial selon le programme visé à l'université, prenez rendez-vous avec votre aide pédagogique individuel (API).
- ▶ Les préalables du secondaire exigés pour les cheminement DEC + BAC diffèrent souvent des préalables pour les DEC habituels (voir la page 110). Consultez votre conseiller d'orientation pour connaître les préalables ou les cotes R exigées, s'il y a lieu.
- ▶ Le cheminement DEC + BAC, quoique très avantageux, est aussi très exigeant! Il vous demande plus de travail et une bonne dose de motivation pour assurer votre réussite!

## L'admission à l'université en chiffres

Les statistiques le confirment : les personnes diplômées du Cégep Limoilou connaissent un très bon taux d'admission dans l'ensemble des universités, notamment pour les programmes contingentés. Jetez-y un œil!

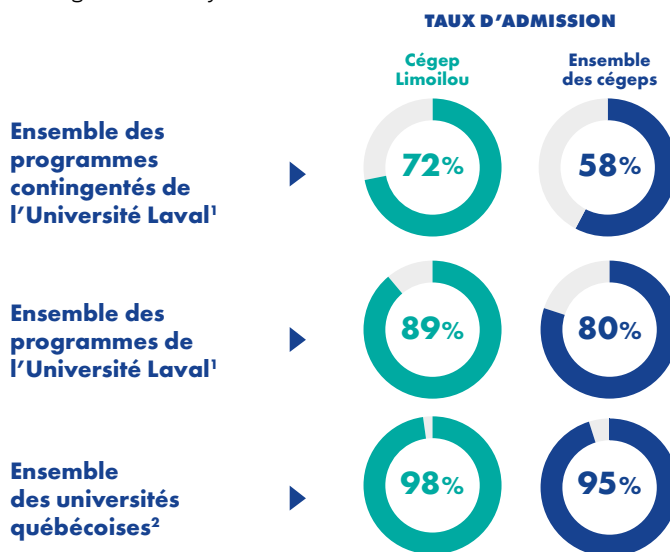

## Et la cote R dans tout ça ?

Étant donné que la cote R tient compte de la force et de la dispersion relative du groupe et qu'aucun classement des collèges n'intervient dans son calcul, elle donne au départ une chance égale à tous, dans tous les collèges. Il est donc inutile de choisir un collège pour la seule raison qu'on croit y gagner un avantage lors de l'accès à l'université<sup>3</sup>.

D'autres considérations doivent motiver votre choix comme la nature et la diversité des cours, des programmes et des activités, la qualité de l'accueil, de l'enseignement et de l'encadrement des étudiants ainsi que la proximité géographique.

<sup>1</sup> Statistiques d'admission – Collégiens à l'Université Laval, juin 2023.

<sup>2</sup> Statistiques d'admission sur les sortants des collèges, Bureau de coopération interuniversitaire (BCI), juin 2023.

<sup>3</sup> Questions et réponses sur la cote de rendement au collégial, BCI, septembre 2020.



# LA FORMATION CONTINUE

## Des possibilités variées selon votre expérience et vos aspirations



Vous songez effectuer un retour aux études? Vous cherchez une formation qualifiante pour vous tailler une place avantageuse sur le marché du travail? En fonction de vos aspirations et de votre réalité personnelle, plusieurs avenues s'offrent à vous. Vous bénéficierez d'une formation axée sur le marché de l'emploi et profiterez de mesures favorisant votre réussite.

### Vous souhaitez vous réorienter? Accédez rapidement à une carrière passionnante!

Bien sûr, vous avez accès aux DEC techniques qui vous préparent en trois ans au marché du travail, mais connaissez-vous les attestations d'études collégiales (AEC)?

Ces formations reconnues par le ministère de l'Enseignement supérieur et d'une durée de 6 à 24 mois selon le programme, sont destinées exclusivement à une clientèle adulte. Vous y suivrez uniquement des cours pour acquérir des compétences nécessaires à l'emploi dans le domaine de votre choix parmi :

- ▶ 3D et jeux vidéo;
- ▶ construction, bâtiment et travaux publics;
- ▶ dessin technique et modélisation;
- ▶ gestion de commerces et comptabilité;
- ▶ programmation et réseaux informatiques;
- ▶ soins infirmiers.

La majorité de ces programmes comportent des stages et les formules d'enseignement varient : entièrement en ligne, hybride, en classe en passant par le Parcours formation-emploi (voir la page suivante). De plus, en tant qu'étudiantes et étudiants à la formation continue, vous aurez accès à tous les services du Cégep.

Pour connaître le calendrier des démarrages et vous inscrire aux séances d'information en ligne : [cegeplimoilou.ca/AEC](http://cegeplimoilou.ca/AEC).



### LE SAVIEZ-VOUS ?

La formation continue offre un DEC en Soins infirmiers pour les détenteurs du DEP Santé, assistance et soins infirmiers. Les cours sont alors concentrés sur trois jours pour vous permettre de continuer à travailler.

### NOUVEAU

Une toute nouvelle passerelle DEP + AEC est maintenant offerte entre le DEP Soutien informatique et l'AEC Administration et sécurité des réseaux informatiques!







## PARCOURS FORMATION-EMPLOI

Certaines AEC liées à des domaines où la main-d'œuvre est rare sont offertes en formule Parcours formation-emploi. Après quelques mois en classe à temps plein pour acquérir les compétences de base essentielles à votre programme, vous êtes libéré deux jours par semaine pour travailler dans votre domaine d'études.

### Les avantages ?

- ▶ Vous pouvez mettre en pratique vos apprentissages plus rapidement.
- ▶ Vous touchez un salaire réduisant le stress financier du retour aux études.
- ▶ Vous cumulez de l'expérience et vous intégrez graduellement une organisation ayant de fortes chances de vous offrir un emploi une fois que vous aurez obtenu votre diplôme.

### Cette formule gagnante est offerte dans cinq AEC :

- ▶ Administration et sécurité des réseaux informatiques;
- ▶ Conception et dessin assistés par ordinateur;
- ▶ Développement d'applications sécuritaires (programmation);
- ▶ Gestion financière et comptabilité informatisées;
- ▶ Technologie du génie du bâtiment.

## Vous avez de l'expérience significative dans un domaine, sans avoir le diplôme collégial équivalent ?

Avec la reconnaissance des acquis et des compétences (RAC), vous pouvez faire évaluer et reconnaître officiellement ce que vous savez faire et ce que vous avez appris grâce à diverses expériences de travail. Vous pourrez obtenir votre diplôme (DEC ou AEC) tout en continuant à travailler à temps plein. Ce diplôme en poche, vous pourrez sécuriser votre situation d'emploi ou encore viser une promotion !

- ▶ La démarche RAC est offerte à distance\* et à votre rythme. Vous n'avez pas à revenir sur les bancs d'école !
- ▶ Plusieurs dates de démarrage sont offertes chaque année.
- ▶ L'approche est personnalisée selon vos besoins, flexible et adaptée à votre réalité.
- ▶ La conciliation travail-famille-études est grandement facilitée !

\*Pour la RAC en Techniques de pharmacie, une partie des évaluations s'effectue en présence.

### La RAC est offerte dans les domaines suivants :

- ▶ administration : gestion de commerces et comptabilité;
- ▶ gestion de la production;
- ▶ informatique : programmation et réseaux;
- ▶ pharmacie (pour les assistants techniques en pharmacie).

Il est aussi possible de compléter les cours de la formation générale manquants en vue d'obtenir son DEC.

### Renseignements

Des séances d'information en ligne sont régulièrement offertes pour en savoir plus sur la démarche de RAC : [cegeplimoilou.ca/rac](http://cegeplimoilou.ca/rac).

Pour connaître toutes les possibilités offertes par la Formation continue :



## LE SAVIEZ-VOUS ?

Le Cégep offre également une vaste gamme de perfectionnements pour que les personnes en emploi puissent maintenir leurs compétences à jour dans plusieurs domaines :

- ▶ administration et ressources humaines;
- ▶ bâtiment, BIM et travaux publics;
- ▶ génie manufacturier et CDAO;
- ▶ informatique.

Parce que les technologies et les façons de faire évoluent, vous pourriez avoir des besoins ponctuels. Ces formations de quelques heures sont offertes en ligne, en classe ou même au sein de votre entreprise, si vous le souhaitez ! Une nouvelle programmation est proposée trois fois par année.

### Renseignements

[cegeplimoilou.ca/perfectionnement](http://cegeplimoilou.ca/perfectionnement)



# TREMPLIN DEC

## Intégration aux études collégiales et Passage interprogramme

📍 Campus de Québec ou de Charlesbourg

🌐 [cegeplimoilou.ca/tremplin-dec](http://cegeplimoilou.ca/tremplin-dec)



### ► SÉJOURS À L'INTERNATIONAL

Vivez l'un des Projets Monde  
offerts à tous et à toutes.

Voir la page 9.

### ► ADMISSION AUSSI À L'HIVER

Prêt à entreprendre vos études  
dans ce cheminement en janvier?  
Il débute aussi à la session d'hiver !

# Démarrez votre parcours collégial sur une note gagnante!

Votre choix de carrière n'est pas encore fait ou il vous manque des préalables nécessaires pour commencer vos études collégiales? Le cheminement Tremplin DEC vous permet d'amorcer votre parcours d'une façon personnalisée, qui répond à vos besoins. Grâce à l'expertise reconnue de notre personnel, vous pourrez poursuivre votre réflexion et votre intégration au collégial et mieux définir ou confirmer votre choix de programme. Tremplin DEC, un cheminement gagnant dans votre réussite scolaire!



## TREPLIN DEC VOUS PERMET DE :

- ▶ poursuivre votre réflexion pour déterminer votre choix d'études et de carrière;
- ▶ briser la glace en amorçant des études collégiales qui allégeront ensuite votre parcours;
- ▶ suivre des cours préalables pour accéder à votre futur programme d'études;
- ▶ procéder à un changement de programme et suivre un cours de votre futur programme.

Deux profils sont offerts :

- ▶ O81.A6 – Intégration aux études collégiales, si vous arrivez directement du secondaire;
- ▶ O81.B6 – Passage interprogramme, si vous avez déjà suivi des cours au collégial.

## PRÉALABLES\*

- ▶ Aucun préalable spécifique.

## APRÈS UNE SESSION DE TREPLIN DEC :

- ▶ vous pourrez entrer dans votre programme, s'il est ouvert et si vous êtes accepté;
- OU
- ▶ vous suivrez une autre session de Tremplin DEC (profil Passage interprogramme). Un maximum de trois sessions consécutives est possible dans ce cheminement et sans limite si les sessions ne sont pas consécutives.

## TÉMOIGNAGE

**William St-Hilaire**  
Diplômé en Sciences de la nature



« J'ai passé par Tremplin DEC afin de compléter un préalable manquant. J'y ai apprécié le contact avec le personnel enseignant. De plus, le cours Explorer m'a permis de me questionner sur mon futur et m'a aidé à mieux gérer mon temps, à avoir de bons résultats et à être plus méthodique. »

## TÉMOIGNAGE

**Laurie Boudreault**  
Diplômée en Techniques de diététisme

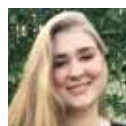

« En changeant de programme, je ne savais toujours pas dans quelle direction aller, et Tremplin DEC m'a permis d'avoir du temps pour réfléchir à ma prochaine étape. J'ai pu aller voir une conseillère en orientation et trouver le programme parfait pour moi. J'ai également pu compléter plusieurs cours de base, ce que j'apprécie puisque je peux maintenant me concentrer davantage sur les cours de mon programme. »

## POURQUOI

### CHOISIR LIMOILOU

- ▶ Un encadrement pédagogique attentif et adapté à vos besoins.
- ▶ Des activités pour favoriser votre intégration scolaire et votre motivation.
- ▶ Un accompagnement professionnel et personnalisé faisant la réputation du Cégep Limoilou.
- ▶ La possibilité de choisir parmi un peu plus de 125 cours exploratoires vous permettant de vous initier à un domaine et confirmer votre choix de programme.
- ▶ Des cours de la formation générale qui seront crédités dans votre futur programme! Vos sessions seront ensuite allégées!
- ▶ Des outils et des services pour faciliter vos études collégiales.
- ▶ Une équipe dynamique pour vous soutenir dans votre parcours!

## O81.A6 - O81.B6 GRILLE DE COURS

THÉORIE  
LABORATOIRE  
ÉTUDE  
heures/semaine

### Cours préalables, au besoin

Possibilité de suivre un maximum de trois cours par session. Voir la page 110 pour le tableau des préalables.

TS de la 4 <sup>e</sup>	2-3-3
TS de la 5 <sup>e</sup>	4-2-4
Chimie de la 5 <sup>e</sup>	3-2-3
Physique de la 5 <sup>e</sup>	3-2-3
STE de la 4 <sup>e</sup>	4-1-3

### Cours de français 5<sup>e</sup> secondaire

Il est possible de suivre ce cours, sous certaines conditions, pendant la session d'automne en collaboration avec l'école Boudreau.

### Cours d'encadrement

Pour poursuivre votre réflexion d'orientation :

S'orienter	1-2-2
OU	
Pour ajuster vos méthodes de travail au collégial :	
Explorer	1-2-2

### Cours de la formation générale

Pour commencer ou poursuivre les cours communs à tous les DEC. Voir la page 21 pour plus de détails sur ces cours.

Français – Littérature	2-2-3
Philosophie	3-1-3
Anglais	2-1-3
Activité physique	1-1-1
Cours complémentaire	3-0-3

\*Pour plus de détails sur les préalables, voir la page 110.

### Cours exploratoires

Vous pourrez choisir parmi un peu plus de 125 cours, offerts dans tous nos DEC, pour vous initier à un domaine et confirmer votre intérêt pour ce programme. Parlez-en à votre aide pédagogique individuel (API)!

Par exemple :

Allemand ou Espagnol 1 : initiation
Analyse touristique des régions du Québec
Anatomie et physiologie humaines I ou II
Décoder le cinéma
Diversité culturelle et racisme
Interface Web
Introduction à la pharmacologie
Introduction à la psychologie
Introduction à la robotique industrielle
Introduction à l'hôtellerie et à la restauration
Introduction au génie industriel
Coder les programmes d'un microcontrôleur
L'univers de la 3D
Machines-outils I ou II
Marketing
Observation et dessin
Peinture et phénomènes chromatiques
Pratique du génie civil
Prise de son et montage sonore
Santé et alimentation
Système d'information géographique
Technologie de plomberie
Théâtre et vie d'artiste



Pour connaître les choix de cours exploratoires, consultez le [cegeplimoilou.ca/tremplin-dec](http://cegeplimoilou.ca/tremplin-dec).

PROGRAMME PRÉUNIVERSITAIRE

# SCIENCES DE LA NATURE

Santé et Sciences pures et appliquées

📍 Campus de Québec ou de Charlesbourg

🌐 [cegeplimoilou.ca/dec/nature](http://cegeplimoilou.ca/dec/nature)



► **SÉJOURS  
À L'INTERNATIONAL**

Vivez l'un des Projets Monde offerts à tous et à toutes.

Voir la page 9.

► **ADMISSION  
AUSSI À L'HIVER**

Prêt à entreprendre vos études dans ce programme en janvier ? Il débute aussi à la session d'hiver !

► **SESSION D'ÉTUDES AUX  
ÎLES-DE-LA-MADELEINE**

Complétez l'une de vos sessions d'études au campus des Îles-de-la-Madeleine du Cégep de la Gaspésie et des Îles, grâce à notre entente de mobilité interrégionale !

Voir la page 9.

# Expérimentation, analyse, travail d'équipe : bienvenue en sciences !

À travers l'apprentissage de la biologie, de la chimie, des mathématiques et de la physique, développez les aptitudes nécessaires au travail intellectuel et à la recherche scientifique. Vous utiliserez des techniques de pointe et expérimenterez la communication scientifique. En évoluant dans des équipes multidisciplinaires, vous travaillerez votre esprit critique en considérant les enjeux de l'heure. Vous établirez ainsi des liens entre science, technologie et évolution de la société.



## PRÉALABLES\*

- ▶ TS ou SN de la 5<sup>e</sup>
  - ▶ Chimie de la 5<sup>e</sup>
  - ▶ Physique de la 5<sup>e</sup>
- OU
- ▶ Mathématiques 536
  - ▶ Chimie 534
  - ▶ Physique 534

## CONTINGENTEMENT

- ▶ Non contingenté

## ÉTUDES UNIVERSITAIRES

Vous pourrez accéder à plusieurs programmes universitaires, selon le respect des exigences.

### Sciences de la santé

- ▶ Chiropratique
- ▶ Ergothérapie
- ▶ Kinésiologie
- ▶ Médecine
- ▶ Médecine dentaire
- ▶ Médecine podiatrice
- ▶ Médecine vétérinaire
- ▶ Neurosciences
- ▶ Nutrition
- ▶ Optométrie
- ▶ Orthophonie et audiologie
- ▶ Pharmacie
- ▶ Physiothérapie
- ▶ Pratique sage-femme
- ▶ Sciences biomédicales
- ▶ Sciences infirmières
- ▶ Etc.

### Sciences pures et appliquées

- ▶ Actuariat
- ▶ Agronomie
- ▶ Architecture
- ▶ Biochimie
- ▶ Biologie
- ▶ Chimie
- ▶ Enseignement des sciences et des mathématiques
- ▶ Environnement
- ▶ Finance quantitative
- ▶ Foresterie
- ▶ Génie
- ▶ Géomatique
- ▶ Informatique
- ▶ Mathématiques
- ▶ Microbiologie
- ▶ Physique
- ▶ Statistique
- ▶ Etc.

## TÉMOIGNAGE

### Érika Racine

Diplômée en Sciences de la nature, étudiante universitaire en Environnements naturels et aménagés



« Étudier en Sciences de la nature, ce n'est pas seulement des cours théoriques, mais aussi des laboratoires pratiques et très dynamiques, des travaux d'équipe dans une ambiance de franche camaraderie et des exercices pédagogiques qui enrichissent notre parcours. On explore plusieurs domaines d'études à travers les mathématiques, la biologie, la chimie et la physique, ce qui nous aide à déterminer notre choix de carrière et nous permet de mieux comprendre, expliquer et décrire des phénomènes nous entourant dans leur globalité. Enfin, j'ai eu la chance de prendre part au programme de mobilité aux Îles-de-la-Madeleine et de compléter deux sessions là-bas dans mon programme, une expérience marquante pour moi, qui m'a fait grandir et que je n'oublierai jamais! »

## POURQUOI

### CHOISIR LIMOILOU

- ▶ Un encadrement efficace et personnalisé ainsi qu'un milieu convivial favorisant l'entraide.
- ▶ Du personnel enseignant disponible et passionné, dont les bureaux sont à proximité des salles d'études.
- ▶ Un parcours commun en première année qui facilite la progression des apprentissages tout en favorisant votre réussite!
- ▶ La possibilité de compléter l'une de vos sessions d'études au campus des Îles-de-la-Madeleine du Cégep de la Gaspésie et des Îles, grâce à notre entente de mobilité interrégionale!
- ▶ Des laboratoires de chimie, de physique et de biologie très bien outillés et rénovés.
- ▶ Des laboratoires informatiques réservés aux étudiants et étudiantes de ce programme et pourvus de logiciels spécialisés.
- ▶ Des sorties sur le terrain, des rencontres avec différents scientifiques et penseurs, des conférences et des concours (mathématiques, physique, etc.).
- ▶ Un projet de fin d'études thématique et multidisciplinaire sur une problématique de votre choix, présenté au public à l'occasion du Colloque des Sciences de la nature.

## 200.B1

### GRILLE DE COURS

#### Première session

	THÉORIE	LABORATOIRE	ÉTUDE
Français – Écriture et littérature	2	2	3
Philosophie – Philosophie et rationalité	3	1	3
Activité physique et santé	1	1	1
Calcul différentiel	3	2	3
Algèbre linéaire et géométrie vectorielle	3	2	3
Chimie générale: la matière	3	2	3

#### Deuxième session

Français – Littérature et imaginaire	3	1	3
Philosophie – L'être humain	3	0	3
Activité physique et efficacité	0	2	1
Anglais (formation commune)	2	1	3
Calcul intégral	3	2	3
Chimie des solutions	3	2	3
Mécanique	3	2	3

**?** À savoir: en troisième et quatrième session, le choix des cours se fait en fonction de l'orientation universitaire vers la santé ou les sciences pures et appliquées.

#### Troisième session

Français – Littérature québécoise	3	1	4
Philosophie – Éthique et politique	3	0	3
Cours complémentaire	3	0	3
Évolution et diversité du vivant	3	2	3
Électricité et magnétisme	3	2	3
Probabilités et statistique	4	2	3
ou Chimie organique	4	2	3
ou Thermodynamique et astrophysique	4	2	3

#### Quatrième session

Français – Communication et discours (formation propre)	2	2	2
Activité physique et autonomie	1	1	1
Anglais (formation propre)	2	1	3
Cours complémentaire	3	0	3
Cours d'intégration**	0	3	3
Ondes et physique moderne	3	2	3
Physiologie	4	2	3
ou Calcul avancé	4	2	3

## PROGRAMME EN COURS DE RÉVISION !

Le DEC Sciences de la nature sera révisé cette année et un programme renouvelé sera offert dès l'automne 2024. Surveillez notre site Web pour connaître les modalités de cette mise à jour !

\*Pour plus de détails sur les préalables, voir la page 110.

\*\*Projet de fin d'études multidisciplinaire sur une problématique de votre choix, à partir d'un thème imposé.

PROGRAMME PRÉUNIVERSITAIRE

# SCIENCES INFORMATIQUES ET MATHÉMATIQUES

📍 Campus de Québec

🌐 [cegeplimoilou.ca/dec/info-math](http://cegeplimoilou.ca/dec/info-math)



## ► SÉJOURS À L'INTERNATIONAL

Vivez l'un des Projets Monde offerts à tous et à toutes.

Voir la page 9.

## ► SESSION D'ÉTUDES AUX ÎLES-DE-LA-MADELEINE

Complétez l'une de vos sessions d'études au campus des Îles-de-la-Madeleine du Cégep de la Gaspésie et des Îles, grâce à notre entente de mobilité interrégionale!

Voir la page 9.

# Un programme avant-gardiste

Dans ce programme unique dans l'Est-du-Québec, combinez des apprentissages en informatique, en mathématiques, en physique et en chimie qui vous permettront d'acquérir des capacités d'analyse de situations et de résolution de problèmes scientifiques et technologiques. La base du programme est semblable aux Sciences de la nature. La différence ? À la fin de votre DEC, vous aurez développé de solides aptitudes en programmation; un atout, notamment dans les domaines liés au génie et à l'informatique à l'université !



## PRÉALABLES\*

- ▶ TS ou SN de la 5<sup>e</sup>
  - ▶ Chimie de la 5<sup>e</sup>
  - ▶ Physique de la 5<sup>e</sup>
- OU
- ▶ Mathématiques 536
  - ▶ Chimie 534
  - ▶ Physique 534

## CONTINGENTEMENT

- ▶ Non contingenté

## ÉTUDES UNIVERSITAIRES

Vous pourrez accéder à plusieurs programmes universitaires, selon le respect des exigences.

- ▶ Actuariat
- ▶ Administration
- ▶ Architecture
- ▶ Économie
- ▶ Économie et mathématiques
- ▶ Enseignement des mathématiques
- ▶ Finance quantitative
- ▶ Génie civil
- ▶ Génie électrique
- ▶ Génie électromécanique
- ▶ Génie géomatique
- ▶ Génie industriel
- ▶ Génie informatique
- ▶ Génie logiciel
- ▶ Génie mécanique
- ▶ Génie physique
- ▶ Génie robotique
- ▶ Informatique
- ▶ Mathématiques
- ▶ Mathématiques et informatique
- ▶ Physique
- ▶ Sciences de l'information quantique
- ▶ Sciences géomatiques
- ▶ Statistique
- ▶ Etc.

## TÉMOIGNAGE

**Christophe Duchesne**  
Diplômé en Sciences informatiques et mathématiques, étudiant universitaire en Génie logiciel



« J'ai trouvé formateur que l'apprentissage se fasse au travers de projets le plus souvent possible. Je me souviens particulièrement du cours *Projet d'intégration en Sciences informatiques et mathématiques*, dans lequel mon équipe et moi avons réalisé un système de paiement par empreinte digitale de A à Z. Les cours de programmation informatique et aussi celui sur les mathématiques discrètes m'ont muni de bons outils afin de mieux performer en génie à l'université, par rapport à mes collègues qui ne sont pas passés par ce programme. Je suis d'ailleurs convaincu que Sciences informatiques et mathématiques (SIM) est l'une des meilleures formations collégiales pour un étudiant ou une étudiante désirant se diriger en génie à l'université, peu importe la spécialisation ! »

## POURQUOI

### CHOISIR LIMOILOU

- ▶ Un cours de programmation informatique chaque session.
- ▶ Un projet de fin d'études pour approfondir vos compétences en programmation, tout en illustrant un phénomène mathématique, physique ou chimique.
- ▶ Une formation offrant une excellente préparation pour la poursuite d'études universitaires en sciences et génie.
- ▶ La possibilité de compléter l'une de vos sessions d'études au campus des Îles-de-la-Madeleine du Cégep de la Gaspésie et des Îles, grâce à notre entente de mobilité interrégionale!
- ▶ Des laboratoires d'informatique, de chimie et de physique très bien outillés et rénovés.

## 200.C1 GRILLE DE COURS

	THÉORIE	LABORATOIRE	ÉTUDE
	heures/semaine		
<b>Première session</b>			
Français – Écriture et littérature	2	2	3
Philosophie – Philosophie et rationalité	3	1	3
Activité physique et santé	1	1	1
Calcul différentiel	3	2	3
Algèbre linéaire et géométrie vectorielle	3	2	3
Introduction à la programmation	2	3	3
<b>Deuxième session</b>			
Français – Littérature et imaginaire	3	1	3
Philosophie – L'être humain	3	0	3
Activité physique et efficacité	0	2	1
Anglais (formation commune)	2	1	3
Calcul intégral	3	2	3
Mécanique	3	2	3
Structures de données et programmation orientée objet	2	3	3

	THÉORIE	LABORATOIRE	ÉTUDE
	heures/semaine		
<b>Troisième session</b>			
Français – Littérature québécoise	3	1	4
Philosophie – Éthique et politique	3	0	3
Cours complémentaire	3	0	3
Chimie générale: la matière	3	2	3
Électricité et magnétisme	3	2	3
Développement de programmes dans un environnement graphique	2	3	3
<b>Quatrième session</b>			
Français – Communication et discours (formation propre)	2	2	2
Activité physique et autonomie	1	1	1
Anglais (formation propre)	2	1	3
Cours complémentaire	3	0	3
Mathématiques discrètes	3	2	3
Ondes et physique moderne	3	2	3
Projet d'intégration en Sciences informatiques et mathématiques	1	4	3

## PROGRAMME EN COURS DE RÉVISION !

Le DEC Sciences informatiques et mathématiques sera révisé cette année et un programme renouvelé sera offert dès l'automne 2024. Surveillez notre site Web pour connaître les modalités de cette mise à jour !

\*Pour plus de détails sur les préalables, voir la page 110.

PROGRAMME PRÉUNIVERSITAIRE

# SCIENCES DE LA NATURE ET SCIENCES HUMAINES (double DEC)

📍 Campus de Québec ou de Charlesbourg

🌐 [cegeplimoilou.ca/dec/nature-humaines](http://cegeplimoilou.ca/dec/nature-humaines)



## ► SÉJOURS À L'INTERNATIONAL

> Projet Monde au Pérou  
Voir la page 9.

## ► ADMISSION AUSSI À L'HIVER

Prêt à entreprendre vos études  
dans ce programme en janvier ?  
Il débute aussi à la session d'hiver !

## ► SESSION D'ÉTUDES AUX ÎLES-DE-LA-MADELEINE

Complétez l'une de vos sessions  
d'études au campus des Îles-de-la-  
Madeleine du Cégep de la Gaspésie  
et des Îles, grâce à notre entente  
de mobilité interrégionale !  
Voir la page 9.



# Une véritable aventure scientifique et culturelle

Avec cette formation de trois ans, obtenez deux diplômes préuniversitaires : l'un en Sciences de la nature, l'autre en Sciences humaines. Un parcours idéal pour satisfaire votre grande curiosité et vous ouvrir au monde. Vous serez préparé à poursuivre des études universitaires dans une multitude de domaines, particulièrement ceux combinant des compétences scientifiques avec des aptitudes d'intervention en rapport avec l'être humain.



## PRÉALABLES\*

- ▶ TS ou SN de la 5<sup>e</sup>
- ▶ Chimie de la 5<sup>e</sup>
- ▶ Physique de la 5<sup>e</sup>

OU

- ▶ Mathématiques 536
- ▶ Physique 534
- ▶ Chimie 534

## CONTINGEMENT

- ▶ Non contingenté

## POURQUOI

### CHOISIR LIMOILOU

- ▶ Le seul cégep dans l'Est-du-Québec à offrir ce double DEC!
- ▶ En Sciences de la nature, des choix de cours selon vos aspirations universitaires et les préalables nécessaires au programme visé, que ce soit vers la santé ou vers les sciences pures et appliquées.
- ▶ Un choix de cours varié en Sciences humaines.
- ▶ Des sessions équilibrées : même nombre d'heures par session que dans le DEC en Sciences de la nature.
- ▶ La possibilité de compléter l'une de vos sessions d'études au campus des Îles-de-la-Madeleine du Cégep de la Gaspésie et des Îles, grâce à notre entente de mobilité interrégionale!
- ▶ Un Projet Monde offert : un stage d'initiation à la coopération internationale au Pérou.
- ▶ Des études sur le terrain, des sorties pédagogiques, des activités d'intervention dans le milieu et des concours.
- ▶ Des laboratoires de chimie, de physique et de biologie très bien outillés et rénovés.
- ▶ Un encadrement efficace et personnalisé ainsi qu'un milieu convivial favorisant l'entraide.

## ÉTUDES UNIVERSITAIRES

Votre double DEC vous donne accès à tous les programmes universitaires (sauf, dans certaines universités, Arts visuels, Musique et Danse).

### Sciences de la santé

- ▶ Chiropratique
- ▶ Ergothérapie
- ▶ Médecine
- ▶ Pharmacie
- ▶ Physiothérapie
- ▶ Sciences infirmières
- ▶ Etc.

### Sciences pures et appliquées

- ▶ Actuariat
- ▶ Architecture
- ▶ Biochimie
- ▶ Biologie
- ▶ Chimie
- ▶ Génie
- ▶ Physique
- ▶ Mathématiques
- ▶ Etc.

### Sciences humaines

- ▶ Administration
- ▶ Anthropologie
- ▶ Communication
- ▶ Criminologie
- ▶ Droit
- ▶ Économie
- ▶ Enseignement
- ▶ Études internationales
- ▶ Géographie
- ▶ Histoire
- ▶ Orientation
- ▶ Psychoéducation
- ▶ Psychologie
- ▶ Relations internationales
- ▶ Science politique
- ▶ Service social
- ▶ Etc.

## TÉMOIGNAGE

### Maude Robitaille

Diplômée au double DEC, étudiante universitaire en Droit



« La diversité du programme m'a permis d'explorer différents domaines en Sciences humaines, tout en développant mon esprit scientifique et ma curiosité grâce aux cours de Sciences de la nature. J'ai aimé la juxtaposition de cours à caractère théorique, comme l'histoire, aux cours qui prônent davantage la mise en pratique des connaissances comme les cours de biologie. Je crois que les sciences humaines et les sciences de la nature sont présentes partout au quotidien et qu'elles y jouent un rôle essentiel, qu'on le remarque ou non. Elles permettent autant d'améliorer les conditions de vie avec des innovations technologiques que de former des citoyens responsables. Bref, le programme combine le meilleur des deux mondes et m'a offert une vision unique de notre société. »

## 200.D1

### GRILLE DE COURS

#### Première session

	THÉORIE	LABORATOIRE	ÉTUDE
	heures/semaine		
Français – Écriture et littérature	2	2	3
Philosophie – Philosophie et rationalité	3	1	3
Calcul différentiel	3	2	3
Chimie générale : La matière	3	2	3
Méthodes de travail en sciences humaines	1	2	1
Le monde du XV <sup>e</sup> siècle à nos jours	2	2	2

#### Deuxième session

Français – Littérature et imaginaire	3	1	3
Calcul intégral	3	2	3
Chimie des solutions	3	2	3
Recherche et méthodes qualitatives en sciences humaines	2	2	3
La carte du monde	2	1	2
Introduction à l'économie globale	2	1	2

#### Troisième session

Français – Littérature québécoise	3	1	4
Activité physique et santé	1	1	1
Évolution et diversité du vivant	3	2	3
Algèbre linéaire et géométrie vectorielle	3	2	3
Introduction à la psychologie	2	1	2
Analyse quantitative en sciences humaines	2	2	2

Choisir un cours d'initiation\*\*\*

#### Quatrième session

Philosophie – L'être humain	3	0	3
Anglais (formation commune)	2	1	3
Mécanique	3	2	3
Physiologie	4	2	3
ou Calcul avancé	4	2	3

Choisir un cours d'initiation\*\*\*

Choisir deux cours de compétence OANA\*\*\*

#### Cinquième session

Philosophie – Éthique et politique	3	0	3
Activité physique et efficacité	0	2	1
Anglais (formation propre)	2	1	3
Cours complémentaire	3	0	3
Électricité et magnétisme	3	2	3
Probabilités et statistique	4	2	3
ou Chimie organique	4	2	3
ou Thermodynamique et astrophysique	4	2	3

Choisir deux cours de compétence OANA\*\*\*

#### Sixième session

Français – Communication et discours (formation propre)	1	1	1
Activité physique et autonomie	1	1	1
Cours complémentaire	3	0	3
Ondes et physique moderne	3	2	3
Projet de fin d'études en Sciences humaines	1	2	3
Cours d'intégration en Sciences de la nature**	0	3	3

Choisir trois cours de compétence OANA\*\*\*



\*\*\*Pour connaître les choix de cours, consultez le [cegeplimoilou.ca/dec/nature-humaines](http://cegeplimoilou.ca/dec/nature-humaines).

## PROGRAMME EN COURS DE RÉVISION !

Le DEC Sciences de la nature sera révisé cette année. Ainsi, un double DEC renouvelé sera offert dès l'automne 2024. Surveillez notre site Web pour connaître les modalités de cette mise à jour!

\*Pour plus de détails sur les préalables, voir la page 110.

\*\*Projet de fin d'études multidisciplinaire sur une problématique de votre choix à partir d'un thème imposé.

PROGRAMME PRÉUNIVERSITAIRE

# SCIENCES HUMAINES

📍 Campus de Québec ou de Charlesbourg

🌐 [cegeplimoilou.ca/sciences-humaines](http://cegeplimoilou.ca/sciences-humaines)



**PROGRAMME  
RENOUVELÉ**

## ► SÉJOURS À L'INTERNATIONAL

> Projet Monde au Pérou  
Voir la page 9.

## ► ADMISSION AUSSI À L'HIVER

Prêt à entreprendre vos études  
dans ce programme en janvier ?  
Il débute aussi à la session d'hiver !

## ► SESSION D'ÉTUDES AUX ÎLES-DE-LA-MADELEINE

Complétez l'une de vos sessions  
d'études au campus des Îles-de-la-  
Madeleine du Cégep de la Gaspésie  
et des Îles, grâce à notre entente  
de mobilité interrégionale !

Voir la page 9.

# Les sciences humaines au Cégep Limoilou, pour changer le monde !

Bénéficiez d'un programme fraîchement renouvelé, qui vous permettra d'ouvrir vos horizons et de développer votre compréhension de l'humain et de la société dans laquelle vous vivez! Votre première année en sera une d'exploration alors que vous découvrirez différentes disciplines et axes de formation tels que la psychologie, l'anthropologie, la sociologie, la politique, l'histoire, l'économie, l'administration, la géographie, l'éducation ou l'intervention sociale. Vous pourrez ensuite, en deuxième année, personnaliser votre parcours en fonction de vos intérêts! Enfin, selon le profil choisi, vous approfondirez davantage certaines disciplines et explorerez des enjeux et des phénomènes sociaux qui vous touchent. Un programme complet grâce à ses approches pédagogiques variées, concrètes et inclusives, et qui constitue un excellent tremplin vers de nombreux programmes universitaires!

## PRÉALABLES\*

### Profil Relations économiques et administration

- ▶ TS ou SN de la 5<sup>e</sup>
- OU
- ▶ Mathématiques 526

### Tous les autres profils

- ▶ CST de la 4<sup>e</sup>
- OU
- ▶ Mathématiques 416

## CONTINGEMENT

- ▶ Non contingenté

## POURQUOI

### CHOISIR LIMOILOU

- ▶ Un cheminement personnalisé : de nombreux cours d'introduction en première année pour explorer plusieurs axes de formation et disciplines, et un grand choix de cours d'approfondissement en deuxième année afin d'adapter votre parcours en fonction de vos intérêts et de vos aspirations universitaires et professionnelles.
- ▶ Une approche « orientante » tout au long de votre parcours.
- ▶ Une initiation aux compétences méthodologiques dès la première session et un réinvestissement à chaque session.
- ▶ La possibilité de compléter l'une de vos sessions d'études au campus des Îles-de-la-Madeleine du Cégep de la Gaspésie et des Îles, grâce à notre entente de mobilité interrégionale!
- ▶ Un Projet Monde offert : un stage d'initiation à la coopération internationale au Pérou.
- ▶ Des études de terrain, des sorties pédagogiques et des interventions dans le milieu.
- ▶ Un colloque permettant aux finissants et aux finissantes de présenter au grand public les fruits de leurs projets de fin d'études.
- ▶ Des stratégies d'enseignement et d'apprentissage dynamiques et technologiques.
- ▶ La disponibilité et l'accessibilité du personnel enseignant, dont les bureaux sont situés à proximité des salles de classe et des laboratoires informatiques réservés aux sciences humaines.

## ÉTUDES UNIVERSITAIRES

À quelques exceptions près, tous les profils peuvent mener aux mêmes programmes universitaires. Nous suggérons les programmes suivants, de par leur nature semblable.

### Profil Relations économiques et administration

- ▶ Actuariat
- ▶ Administration
- ▶ Communication (marketing)
- ▶ Économie
- ▶ Enseignement des mathématiques
- ▶ Finance quantitative
- ▶ Gestion des ressources humaines
- ▶ Gestion du tourisme et de l'hôtellerie
- ▶ Informatique
- ▶ Sciences comptables
- ▶ Sciences de la consommation
- ▶ Etc.

### Profil Relations humaines et sociétés

- ▶ Anthropologie
- ▶ Criminologie
- ▶ Orientation
- ▶ Psychologie
- ▶ Psychoéducation
- ▶ Psychosociologie des relations humaines
- ▶ Relations industrielles
- ▶ Service social
- ▶ Sexologie
- ▶ Sociologie
- ▶ Etc.

Pour les baccalauréats en Orientation, en Psychoéducation, en Psychologie ou en Relations industrielles, vous devrez choisir certains cours préalables offerts en Sciences humaines.

### Profil Défis mondiaux et droits humains

- ▶ Affaires publiques et relations internationales
- ▶ Archéologie
- ▶ Design de l'environnement
- ▶ Développement des sociétés et territoires
- ▶ Droit
- ▶ Études internationales
- ▶ Géographie
- ▶ Histoire
- ▶ Journalisme
- ▶ Relations publiques
- ▶ Science politique
- ▶ Etc.

### Profil Éducation

- ▶ Adaptation scolaire et sociale
- ▶ Enseignement préscolaire et primaire
- ▶ Enseignement au secondaire
- ▶ Enseignement du français
- ▶ Enseignement d'une langue seconde
- ▶ Enseignement de l'éducation physique et à la santé
- ▶ Orientation
- ▶ Psychoéducation
- ▶ Etc.

Le profil Éducation ne conduit pas au baccalauréat en Enseignement des sciences au secondaire. Le cheminement privilégié est le DEC Sciences de la nature.

### Séjour international au Pérou



\*Pour plus de détails sur les préalables, voir la page 110.



**300.L1**

**SCIANCES HUMAINES  
RELATIONS ÉCONOMIQUES  
ET ADMINISTRATION**

(cegeplimoilou.ca/dec/economie-admin)

**Première session**

Français – Écriture et littérature	2-2-3
Philosophie – Philosophie et rationalité	3-1-3
Anglais (formation commune)	2-1-3
Méthodes de travail en sciences humaines	1-2-1
Le monde du XV <sup>e</sup> siècle à nos jours	2-2-2
Introduction à l'économie globale	2-1-2
Introduction au monde des affaires	2-1-2

**Deuxième session**

Français – Littérature et imaginaire	3-1-3
Philosophie – L'être humain	3-0-3
Activité physique et santé	1-1-1
Algèbre linéaire et géométrie vectorielle pour les sciences humaines	2-2-2
Recherche et méthodes qualitatives en sciences humaines	2-2-3
La carte du monde	2-1-2
Introduction à la psychologie	2-1-2
Citoyenneté, démocratie et pouvoir	2-1-2

**Troisième session**

Français – Littérature québécoise	3-1-4
Activité physique et efficacité	0-2-1
Cours complémentaire	3-0-3
Calcul différentiel pour les sciences humaines	3-2-3
Analyse quantitative en sciences humaines	2-2-2
Comportement des agents économiques	2-1-3
Défis urbains mondiaux	1-2-3
ou Idéologies et régimes politiques	1-2-3
ou Les défis du monde des affaires	1-2-3

**Quatrième session**

Français – Communication et discours (formation propre)	2-2-2
Philosophie – Éthique et politique	3-0-3
Activité physique et autonomie	1-1-1
Anglais (formation propre)	2-1-3
Cours complémentaire	3-0-3
Projet de fin d'études en Sciences humaines	1-2-3
Culture et identités au Québec : une histoire de résistances d'hier à aujourd'hui	2-1-3
ou Interactions économiques internationales	1-2-3
ou Dynamiques internationales, conflits et droits humains	1-2-3
Calcul intégral pour les sciences humaines	2-2-3
ou Statistiques appliquées en sciences humaines	2-1-3
ou Psychologie sociale : humains sous influence	1-2-3

THÉORIE  
LABORATOIRE  
ÉTUDE

heures/semaine

**300.L2**

**SCIANCES HUMAINES  
DÉFIS MONDIAUX ET DROITS HUMAINS**

(cegeplimoilou.ca/dec/defis-mondiaux)

**Première session**

Français – Écriture et littérature	2-2-3
Philosophie – Philosophie et rationalité	3-1-3
Anglais (formation commune)	2-1-3
Méthodes de travail en sciences humaines	1-2-1
Le monde du XV <sup>e</sup> siècle à nos jours	2-2-2
Diversité culturelle et racisme	2-1-2
Citoyenneté, démocratie et pouvoir	2-1-2

**Deuxième session**

Français – Littérature et imaginaire	3-1-3
Philosophie – L'être humain	3-0-3
Activité physique et santé	1-1-1
Cours complémentaire	3-0-3
Recherche et méthodes qualitatives en sciences humaines	2-2-3
La carte du monde	2-1-2
Introduction à la psychologie	2-1-2
Introduction à l'économie globale	2-1-2

**Troisième session**

Français – Littérature québécoise	3-1-4
Philosophie – Éthique et politique	3-0-3
Activité physique et efficacité	0-2-1
Analyse quantitative en sciences humaines	2-2-2
Défis urbains mondiaux	1-2-3
Le XX <sup>e</sup> siècle : Histoire des grandes mutations du monde contemporain	2-1-3
Idéologies et régimes politiques	1-2-3
Psychologie du développement humain	1-2-3
ou Comportement des agents économiques	2-1-3
ou Réalités sociales contemporaines	2-1-2

**Quatrième session**

Français – Communication et discours (formation propre)	2-2-2
Activité physique et autonomie	1-1-1
Anglais (formation propre)	2-1-3
Cours complémentaire	3-0-3
Projet de fin d'études en Sciences humaines	1-2-3
Dynamiques internationales, conflits et droits humains	1-2-3
Culture et identités au Québec : une histoire de résistances d'hier à aujourd'hui	2-1-3
ou Interactions économiques internationales	1-2-3
ou Hors normes : en marge de la société	1-2-3
Géographie des crises internationales	2-1-3
ou Psychologie sociale : humains sous influence	1-2-3
ou Cultures et sexualités	1-2-3

THÉORIE  
LABORATOIRE  
ÉTUDE

heures/semaine

**?** À savoir : vous avez la possibilité d'insérer des cours de mathématiques dans votre profil lorsque le cheminement le permet et si vous détenez les préalables demandés (voir page précédente).



**LES ATOUTS DE CE PROFIL**

- ▶ Davantage de cours de mathématiques, d'économie et d'administration.
- ▶ Des projets concrets tels qu'une visite en entreprise pour analyser son fonctionnement et comprendre le rôle du gestionnaire, une simulation d'entreprise en ligne et de la comptabilité d'entreprises fictives.
- ▶ Des notions utiles au quotidien : utilité des taxes, droits et devoirs du patronat et des employés, fixation du prix des biens et services selon l'offre et la demande.



**LES ATOUTS DE CE PROFIL**

- ▶ Plus de cours de géographie, d'histoire et de politique.
- ▶ Des projets concrets et des débats vous amenant à vous positionner concernant des enjeux de l'heure.
- ▶ Le Forum étudiant, une simulation parlementaire à l'Assemblée nationale rassemblant des collégiens et des collégiennes de partout dans la province. Au cours des dernières années, six membres de l'équipe du Cégep Limoilou ont été élus premiers ministres du Québec et un chef de l'opposition. Une performance remarquable!



### 300.L3

## SCIENCES HUMAINES RELATIONS HUMAINES ET SOCIÉTÉS

(cegeplimoilou.ca/dec/rerelations-humaines)

THÉORIE  
LABORATOIRE  
ÉTUDE

heures/semaine

#### Première session

Français – Écriture et littérature	2-2-3
Philosophie – Philosophie et rationalité	3-1-3
Activité physique et santé	1-1-1
Anglais (formation commune)	2-1-3
Méthodes de travail en sciences humaines	1-2-1
La carte du monde	2-1-2
Introduction à la psychologie	2-1-2
Introduction à l'économie globale	2-1-2

#### Deuxième session

Français – Littérature et imaginaire	3-1-3
Philosophie – L'être humain	3-0-3
Cours complémentaire	3-0-3
Recherche et méthodes qualitatives en sciences humaines	2-2-3
Le monde du XV <sup>e</sup> siècle à nos jours	2-2-2
Diversité culturelle et racisme	2-1-2
Réalités sociales contemporaines	2-1-2

#### Troisième session

Français – Littérature québécoise	3-1-4
Activité physique et efficacité	0-2-1
Anglais (formation propre)	2-1-3
Analyse quantitative en sciences humaines	2-2-2
Psychologie du développement humain	1-2-3
Cultures et sexualités	1-2-3
Enjeux et acteurs sociaux	1-2-3
Le XX <sup>e</sup> siècle : Histoire des grandes mutations du monde contemporain	2-1-3
ou Citoyenneté, démocratie et pouvoir	2-1-2
ou Introduction au monde des affaires	2-1-2

#### Quatrième session

Français – Communication et discours (formation propre)	2-2-2
Philosophie – Éthique et politique	3-0-3
Activité physique et autonomie	1-1-1
Cours complémentaire	3-0-3
Projet de fin d'études en Sciences humaines	1-2-3
Psychologie sociale : humains sous influence	1-2-3
Statistiques appliquées en sciences humaines	2-1-3
ou Dynamiques internationales, conflits et droits humains	1-2-3
ou Culture et identités au Québec : une histoire de résistances d'hier à aujourd'hui	2-1-3
Biologie humaine	2-1-2
ou Géographie des crises internationales	2-1-3
ou Hors normes : en marge de la société	1-2-3

**?** À savoir : vous avez la possibilité d'insérer des cours de mathématiques dans votre profil lorsque le cheminement le permet et si vous détenez les préalables demandés (voir page précédente).



#### LES ATOUTS DE CE PROFIL

- ▶ Plus de cours de psychologie, d'anthropologie et de sociologie.
- ▶ Des projets concrets et des analyses de cas réels en classe (types d'apprentissage, observation du développement des enfants, vieillissement, observation de différentes inégalités sociales, etc.) qui vous amènent à vous glisser dans la peau de l'autre pour mieux le comprendre et pour développer votre empathie et votre esprit critique.
- ▶ La chance d'expérimenter la relation d'aide.

### 300.L4

## SCIENCES HUMAINES ÉDUCATION

(cegeplimoilou.ca/dec/education)

THÉORIE  
LABORATOIRE  
ÉTUDE

heures/semaine

#### Première session

Français – Écriture et littérature	2-2-3
Philosophie – Philosophie et rationalité	3-1-3
Activité physique et santé	1-1-1
Méthodes de travail en sciences humaines	1-2-1
Le monde du XV <sup>e</sup> siècle à nos jours	2-2-2
Introduction à la psychologie	2-1-2
Diversité culturelle et racisme	2-1-2
Réalités sociales contemporaines	2-1-2

#### Deuxième session

Français – Littérature et imaginaire	3-1-3
Philosophie – L'être humain	3-0-3
Anglais (formation commune)	2-1-3
Recherche et méthodes qualitatives en sciences humaines	2-2-3
La carte du monde	2-1-2
Introduction à l'économie globale	2-1-2
Enjeux sociaux et éducation	2-1-3
Lire et écrire en éducation	1-2-2

#### Troisième session

Français – Littérature québécoise	3-1-4
Français – Devenir tuteur en français	3-1-2
Activité physique et efficacité	0-2-1
Cours complémentaire	3-0-3
Analyse quantitative en sciences humaines	2-2-2
Psychologie du développement humain	1-2-3
Pédagogie et société	1-2-3
Défis urbains mondiaux	1-2-3
ou Comportements des agents économiques	2-1-3
ou Citoyenneté, démocratie et pouvoir	2-1-2

#### Quatrième session

Philosophie – Éthique et politique	3-0-3
Activité physique et autonomie	1-1-1
Anglais (formation propre)	2-1-3
Cours complémentaire	3-0-3
Projet de fin d'études en Sciences humaines	1-2-3
Histoire de l'éducation à travers les âges	1-2-3
Psychologie de l'éducation	1-2-3
Géographie des crises internationales	2-1-3
ou Cultures et sexualités	1-2-3
ou Dynamiques internationales, conflits et droits humains	1-2-3

**?** À savoir : vous avez la possibilité d'insérer des cours de mathématiques dans votre profil lorsque le cheminement le permet et si vous détenez les préalables demandés (voir page précédente).



#### LES ATOUTS DE CE PROFIL

- ▶ Un profil exclusif dans l'Est-du-Québec!
- ▶ Un stage d'observation dans une école au choix et des simulations d'enseignement.
- ▶ Des concepts et des défis propres au milieu de l'éducation : la diversité et l'inclusion, les inégalités scolaires, l'intimidation, etc.
- ▶ Un parcours structurant en français pour améliorer les habiletés langagières en vue de l'admission à la Faculté des sciences de l'éducation de l'Université Laval, avec qui le Cégep Limoilou a une entente.

PROGRAMME PRÉUNIVERSITAIRE

# SCIENCES HUMAINES ET LANGUES (double DEC)

📍 Campus de Québec

🌐 [cegeplimoilou.ca/dec/sh-langues](http://cegeplimoilou.ca/dec/sh-langues)



## ► SÉJOURS À L'INTERNATIONAL

- > DEC Monde en Europe
- > Projet Monde en Europe
- > Projet Monde au Pérou

Voir la page 9.

# Votre passeport pour le monde

Avec cette formation de trois ans, obtenez deux diplômes préuniversitaires : l'un en Sciences humaines profil Défis mondiaux et droits humains et l'autre en Arts, lettres et communication, profil Langues. Vivez une véritable aventure interculturelle riche en expériences, en explorant le monde pour mieux le comprendre et vous y situer. Voilà des atouts indéniables si vous souhaitez voyager ou entreprendre une carrière qui combine l'usage des langues à des interventions dans le domaine des sciences humaines, de la culture ou de la politique.



## PRÉALABLES\*

► CST de la 4<sup>e</sup>

OU

► Mathématiques 416

Un test d'anglais est obligatoire afin de vérifier l'atteinte du niveau minimal requis pour confirmer l'admissibilité au programme.

## CONTINGEMENT

► Non contingenté

## ÉTUDES UNIVERSITAIRES

Vous pourrez accéder à plusieurs programmes universitaires, selon le respect des exigences.

- Affaires publiques et relations internationales
- Animation culturelle
- Anthropologie
- Communication
- Coopération internationale
- Création littéraire
- Criminologie
- Droit
- Économie
- Enseignement au primaire ou au secondaire
- Enseignement d'une langue seconde
- Ethnologie
- Études allemandes
- Études anglaises
- Études hispaniques
- Études internationales
- Études littéraires
- Géographie
- Gestion du tourisme et de l'hôtellerie
- Histoire
- Journalisme
- Linguistique
- Littérature française et québécoise
- Philosophie
- Relations industrielles
- Science politique
- Service social
- Sociologie
- Traduction
- Etc.

## TÉMOIGNAGE

**Thomas Harton**

Diplômé au double DEC, étudiant universitaire en Affaires publiques et relations internationales



« Ce double DEC m'a permis de comprendre la manière dont le monde opère et de développer mon esprit critique et ma logique. J'applique ces notions quotidiennement pour prendre des décisions éclairées et me construire des opinions argumentées, défendables et justes. Grâce à ces acquis, je me sens beaucoup plus complet comme individu. De plus, les multiples cours de langues m'ont amené à découvrir des cultures différentes et à élargir ma vision du monde. »

## POURQUOI

### CHOISIR LIMOILOU

- La possibilité de développer vos habiletés dans quatre langues (français, anglais, espagnol et allemand) et même de vous initier au mandarin!
- Des sessions équilibrées: approximativement le même nombre d'heures de cours par semaine qu'en Sciences humaines.
- Un apprentissage des langues progressif dans des laboratoires de langues ultramodernes.
- Un DEC Monde offert: la possibilité de poursuivre une session d'études en Europe.
- Deux Projets Monde offerts: un stage d'initiation à la coopération internationale au Pérou et un séjour culturel et linguistique dans un pays hispanophone ou germanophone (en alternance).
- Différents séjours en milieu anglophone organisés par le personnel enseignant du profil Langues.
- Des enseignants et des enseignantes de différentes origines culturelles, qui vous transmettent non seulement leur langue, mais aussi et surtout leur culture!
- Un encadrement efficace et personnalisé ainsi qu'un milieu convivial favorisant l'entraide.
- Des études sur le terrain, des sorties pédagogiques, des activités d'intervention dans le milieu, des situations de communication interculturelle et la création d'un événement plurilingue.

## 300.D1

### GRILLE DE COURS

#### Première session

Français – Écriture et littérature	2-2-3
Activité physique et santé	1-1-1
Anglais (formation commune)	2-1-3
Méthodes de travail en sciences humaines	1-2-1
Citoyenneté, démocratie et pouvoir	2-1-2
Carnet de voyage: introduction	1-2-3
Espagnol I: initiation**	2-1-3
Allemand I: initiation	2-1-3

#### Deuxième session

Français – Littérature et imaginaire	3-1-3
Philosophie – Philosophie et rationalité	3-1-3
Recherche et méthodes qualitatives en sciences humaines	2-2-3
Introduction à l'économie globale	2-1-2
Initiation à la linguistique	2-1-3
Espagnol II: langue et culture	2-2-4
Allemand II: langue et culture	2-1-3

#### Troisième session

Français – Littérature québécoise	3-1-4
Anglais (formation propre)	2-1-3
Analyse quantitative en sciences humaines	2-2-2
Le monde du XV <sup>e</sup> siècle à nos jours	2-2-2
Diversité culturelle et racisme	2-1-2
Espagnol III: langue et culture	2-2-3
Allemand III: langue et culture	2-2-3

Ces cours sont offerts en langue anglaise.

\* Pour plus de détails sur les préalables, voir la page 110.

\*\* Cours d'initiation au mandarin offert si vous avez une reconnaissance du premier cours d'espagnol (test de classement obligatoire).

THÉORIE  
LABORATOIRE  
ÉTUDE  
heures/semaine

THÉORIE  
LABORATOIRE  
ÉTUDE  
heures/semaine

#### Quatrième session

Français – Communication et discours (formation propre)	2-2-2
L'être humain	3-0-3
Introduction à la psychologie	2-1-2
La carte du monde	2-1-2
Arts, cultures et sociétés	2-2-2
Espagnol IV: langue et culture	1-2-3
Allemand IV: langue et culture	1-2-3

#### Cinquième session

Philosophie – Éthique et politique	3-0-3
Activité physique et efficacité	0-2-1
Cours complémentaire	3-0-3
Idéologies et régimes politiques	1-2-3
Défis urbains mondiaux	1-2-3
Le XX <sup>e</sup> siècle: Histoire des grandes mutations du monde contemporain	2-1-3
Enjeux culturels	2-1-3
Langues et sociétés	2-1-3

#### Sixième session

Activité physique et autonomie	1-1-1
Cours complémentaire	3-0-3
Projet de fin d'études en Sciences humaines	1-2-3
Carnet de voyage: projet synthèse	2-2-4
Dynamiques internationales, conflits et droits humains	1-2-3
Culture et identités au Québec: une histoire de résistances d'hier à aujourd'hui	2-1-3
ou Interactions économiques internationales	1-2-3
Géographie des crises internationales	2-1-3
ou Psychologie sociale: humains sous influence	1-2-3
ou Cultures et sexualités	1-2-3

PROGRAMME PRÉUNIVERSITAIRE

# ARTS, LETTRES ET COMMUNICATION – Créativité et médias

📍 Campus de Québec

🌐 [cegeplimoilou.ca/dec/creativite](http://cegeplimoilou.ca/dec/creativite)



## ► SÉJOURS À L'INTERNATIONAL

Vivez l'un des Projets Monde  
offerts à tous et à toutes.

Voir la page 9.



# Communiquez toutes les dimensions de votre créativité

Exploitez votre esprit créatif ! À travers différents médias, vous étudierez le pouvoir de l'image et de l'information. Vous explorerez l'écriture journalistique, les médias audio (radio et balado), la publicité, la production vidéo (télé, documentaire et fiction) ainsi que l'organisation d'événements. Vous développerez une expérience du milieu des communications ainsi qu'un esprit critique sur l'évolution des médias. Vous serez ainsi bien préparé à poursuivre des études universitaires dans le domaine.



## PRÉALABLES\*

- ▶ Aucun préalable spécifique

## CONTINGEMENTEM

- ▶ Non contingenté

## ÉTUDES UNIVERSITAIRES

Vous pourrez accéder à plusieurs programmes universitaires, selon le respect des exigences.

- ▶ Animation culturelle
- ▶ Anthropologie
- ▶ Archéologie
- ▶ Arts médiatiques
- ▶ Cinéma
- ▶ Communication
- ▶ Création multimédia interactif
- ▶ Droit
- ▶ Enseignement
- ▶ Études littéraires
- ▶ Gestion des ressources humaines
- ▶ Graphisme
- ▶ Histoire de l'art
- ▶ Journalisme
- ▶ Linguistique
- ▶ Publicité
- ▶ Relations publiques
- ▶ Scénarisation
- ▶ Sciences de la consommation
- ▶ Science politique
- ▶ Sociologie
- ▶ Télévision
- ▶ Etc.

## TÉMOIGNAGE

**Alicia Bélanger-Bolduc**

Diplômée en Arts, lettres et communication – profil Créativité et médias, diplômée universitaire en Télévision



« Je cherchais un programme qui me permettrait d'explorer chaque facette des communications. J'ai tout de suite adoré mes cours en Créativité et médias. Les sujets et les projets étaient variés, les enseignants étaient disponibles pour nous aider et nous partager leur passion et la camaraderie était au rendez-vous, ce qui nous a permis de créer des liens rapidement entre nous. J'y ai rencontré des collègues de classe formidables : créatifs, dynamiques et ouverts d'esprit! »

## POURQUOI

### CHOISIR LIMOILOU

- ▶ Une expertise de plus de 35 ans reconnue dans le domaine de la communication et du cinéma.
- ▶ De nombreux projets pour affirmer votre originalité et développer votre polyvalence (ex. films, émissions de radio ou de télévision, conception d'un magazine, réalisation d'un projet de communication, etc.).
- ▶ La chance d'explorer l'univers de la radio, du cinéma, du journalisme, de la publicité et du Web.
- ▶ Des rencontres avec des artisans, des créateurs et des spécialistes du milieu des communications.
- ▶ Plusieurs salles de montage audio et vidéo numériques, un studio de télévision et un studio d'enregistrement sonore à la fine pointe de la technologie, au Cégep même, et la formation pour utiliser ces équipements.

## 500.A3 GRILLE DE COURS

### Première session

	THÉORIE	LABORATOIRE	ÉTUDE
	heures/semaine		
Français – Écriture et littérature	2	2	3
Philosophie – Philosophie et rationalité	3	1	3
Activité physique et santé	1	1	1
Écrire pour les médias I	1	2	3
Introduction à la communication	2	2	3
Initiation au tournage	2	2	4

### Deuxième session

Français – Littérature et imaginaire	3	1	3
Activité physique et efficacité	0	2	1
Anglais (formation commune)	2	1	3
Arts, cultures et sociétés	2	2	2
Écrire pour les médias II	1	2	3
Décoder le cinéma	3	1	3
Réaliser un documentaire	2	2	4

### Troisième session

Français – Littérature québécoise	3	1	4
Philosophie – L'être humain	3	0	3
Anglais (formation propre)	2	1	3
Cours complémentaire	3	0	3
Planifier un projet de communication	2	1	4
Conception publicitaire	2	2	3
Réaliser une fiction	2	2	4

### Quatrième session

Français – Communication et discours (formation propre)	2	2	2
Philosophie – Éthique et politique	3	0	3
Activité physique et autonomie	1	1	1
Cours complémentaire	3	0	3
Regard critique sur les médias	2	1	3
Les cinémas du monde	3	1	3
Réaliser un projet de communication	0	3	4

\*Pour plus de détails sur les préalables, voir la page 110.

PROGRAMME PRÉUNIVERSITAIRE

# ARTS, LETTRES ET COMMUNICATION – Langues

📍 Campus de Québec

🌐 [cegeplimoilou.ca/dec/langues](http://cegeplimoilou.ca/dec/langues)



## ► SÉJOURS À L'INTERNATIONAL

- > DEC Monde en Europe
- > Projet Monde en Europe

Voir la page 9.

# Parler quatre langues : un acquis pour la vie!

Le profil tout indiqué si vous souhaitez découvrir diverses cultures en voyageant, en travaillant à l'international ou en participant à des échanges à l'étranger. Au terme de votre formation, vous pourrez vous exprimer en français, en anglais, en espagnol, en allemand et même vous débrouiller en mandarin, si vous le désirez! Un atout de taille si vous souhaitez poursuivre des études universitaires à l'international ou si vous visez un emploi exigeant le multilinguisme.



## PRÉALABLES\*

- ▶ Aucun préalable spécifique

Un test d'anglais est obligatoire afin de vérifier l'atteinte du niveau minimal requis pour confirmer l'admissibilité au programme.

## CONTINGENTEMENT

- ▶ Non contingenté

## ÉTUDES UNIVERSITAIRES

Vous pourrez accéder à plusieurs programmes universitaires, selon le respect des exigences.

- ▶ Affaires publiques et relations internationales
- ▶ Animation culturelle
- ▶ Anthropologie
- ▶ Cinéma
- ▶ Commerce international
- ▶ Communication
- ▶ Coopération internationale
- ▶ Création littéraire
- ▶ Droit
- ▶ Enseignement des langues
- ▶ Ethnologie
- ▶ Études allemandes
- ▶ Études anglaises
- ▶ Études hispaniques
- ▶ Études internationales
- ▶ Géographie
- ▶ Gestion du tourisme et de l'hôtellerie
- ▶ Histoire
- ▶ Journalisme
- ▶ Langues modernes
- ▶ Linguistique
- ▶ Littérature française et québécoise
- ▶ Philosophie
- ▶ Publicité
- ▶ Relations publiques
- ▶ Sciences de l'éducation
- ▶ Science politique
- ▶ Traduction
- ▶ Etc.

## TÉMOIGNAGE

**Samuel Dubé**

Diplômé en Arts, lettres et communication – profil Langues, étudiant universitaire en Littératures et linguistique anglaises



« J'ai été impressionné par l'implication des enseignantes et enseignants dans la transmission de leur matière et de leur passion pour leur sujet. C'est selon moi l'un des avantages les plus importants du cheminement offert par le Cégep Limoilou : la progression dans l'apprentissage est constamment soutenue par du personnel enseignant dynamique et à l'écoute. Du matériel didactique des plus pratiques est toujours mis à notre portée et on a réponse à nos questions, peu importe leur nature. De plus, développer nos compétences en parlant l'espagnol et l'allemand pendant les périodes de tutorat est aussi d'une grande aide dans l'application des connaissances acquises en cours. Je me sens fin prêt à entreprendre mes études universitaires en vue d'une carrière en enseignement ou dans les médias. »

## POURQUOI

### CHOISIR LIMOILOU

- ▶ Le développement de vos habiletés dans quatre langues (français, anglais, espagnol et allemand) et la possibilité de vous initier au mandarin!
- ▶ Des rencontres et des conférences de personnes venant de pays hispaniques et anglophones ayant contribué à l'essor des arts et lettres au Québec et à l'échelle internationale.
- ▶ Des cours offerts en langue anglaise, un centre de langues, un local étudiant, des laboratoires à la fine pointe de la technologie et des moniteurs de langues de diverses nationalités.
- ▶ Un DEC Monde offert : la possibilité de poursuivre une session d'études en Europe à l'Universidad de Salamanca et à l'école de langues GLS à Berlin.
- ▶ Un Projet Monde offert : un séjour culturel et linguistique dans un pays hispanophone ou germanophone (en alternance).
- ▶ Différents séjours en milieu anglophone organisés par le personnel enseignant du programme.
- ▶ La possibilité de combiner ce programme avec Sciences humaines, profil Défis mondiaux et droits humains, pour obtenir un double DEC (voir la page 38).
- ▶ Des enseignantes et des enseignants de différentes origines culturelles, qui vous transmettent non seulement leur langue, mais aussi et surtout leur culture!

## 500.A4

### GRILLE DE COURS

#### Première session

	THÉORIE	LABORATOIRE	ÉTUDE
Français – Écriture et littérature	2	2	3
Philosophie – Philosophie et rationalité	3	1	3
Activité physique et santé	1	1	1
Anglais (formation commune)	2	1	3
Carnet de voyage : introduction	1	2	3
Espagnol I : initiation**	2	1	3
Allemand I : initiation	2	1	3

#### Deuxième session

Français – Littérature et imaginaire	3	1	3
Philosophie – L'être humain	3	0	3
Anglais (formation propre)	2	1	3
Arts, cultures et sociétés	2	2	2
Initiation à la linguistique	2	1	3
Espagnol II : langue et culture	2	2	4
Allemand II : langue et culture	2	1	3

THÉORIE  
LABORATOIRE  
ÉTUDE  
heures/semaine

#### Troisième session

Français – Littérature québécoise	3	1	4
Activité physique et efficacité	0	2	1
Cours complémentaire	3	0	3
Enjeux culturels	2	1	3
Espagnol III : langue et culture	2	2	3
Allemand III : langue et culture	2	2	3
Langues et sociétés	2	1	3

#### Quatrième session

Français – Communication et discours (formation propre)	2	2	2
Philosophie – Éthique et politique	3	0	3
Activité physique et autonomie	1	1	1
Cours complémentaire	3	0	3
Carnet de voyage : projet synthèse	2	2	4
Espagnol IV : langue et culture	1	2	3
Allemand IV : langue et culture	1	2	3

THÉORIE  
LABORATOIRE  
ÉTUDE  
heures/semaine

Ces cours sont offerts en langue anglaise.

\* Pour plus de détails sur les préalables, voir la page 110.

\*\* Cours d'initiation au mandarin offert si vous avez une reconnaissance du premier cours d'espagnol (test de classement obligatoire).

PROGRAMME PRÉUNIVERSITAIRE

# ARTS, LETTRES ET COMMUNICATION – Théâtre

📍 Campus de Québec

🌐 [cegeplimoilou.ca/dec/theatre](http://cegeplimoilou.ca/dec/theatre)



► **SÉJOURS  
À L'INTERNATIONAL**

> **Projet Monde en France**

Voir la page 9.

# Jouez, créez, explorez : le théâtre, plus qu'une passion !

De Molière à Michel Tremblay, côtoyez de grands auteurs en découvrant leur univers et en interprétant des extraits de leurs œuvres. Dans ce profil, vous vivrez une expérience inoubliable où votre esprit et vos aptitudes seront sollicités par un art vivant. Par une combinaison de cours pratiques et théoriques, vous enrichirez vos connaissances, développerez votre esprit critique et augmenterez votre aisance devant un public.



## PRÉALABLES\*

- ▶ Aucun préalable spécifique

## CONTINGENTEMENT

- ▶ Non contingenté

## ÉTUDES UNIVERSITAIRES

Vous pourrez accéder à plusieurs programmes universitaires, selon le respect des exigences.

- ▶ Animation culturelle
- ▶ Art dramatique
- ▶ Cinéma
- ▶ Communication
- ▶ Création littéraire
- ▶ Droit
- ▶ Enseignement en art dramatique
- ▶ Enseignement préscolaire et primaire
- ▶ Enseignement au secondaire
- ▶ Enseignement du français
- ▶ Journalisme
- ▶ Langue française et rédaction professionnelle
- ▶ Linguistique
- ▶ Littérature française et québécoise
- ▶ Philosophie
- ▶ Publicité
- ▶ Relations publiques
- ▶ Théâtre (jeu, scénographie, études théâtrales)
- ▶ Etc.

Le profil Théâtre constitue également une excellente préparation en vue d'une formation dans les différentes écoles professionnelles de théâtre.

## TÉMOIGNAGE

**Meyranie Lacroix**  
Diplômée en Arts, lettres et communication – profil Théâtre



« J'ai beaucoup aimé la diversité des apprentissages au sein du profil. Grâce à nos enseignants et enseignantes, nous avons découvert plusieurs types de théâtre (autant en théorie qu'en pratique), de la tragédie grecque à Molière, Shakespeare en passant par du théâtre plus contemporain, comme du Daniel Danis, du Fanny Britt, etc. Mes moments préférés étaient les évaluations de fin de session, où nous devions présenter de petites scènes en groupe ou en duo. Avant de commencer le profil, je n'avais aucune connaissance ni pratique en art dramatique. Au fil des semaines, je me suis découvert une passion pour le jeu et c'est de là qu'est né mon désir d'auditionner dans de grandes écoles de théâtre à la suite de mon passage au Cégep Limoilou, et ce en toute confiance! »

## POURQUOI

### CHOISIR LIMOILLOU

- ▶ Des locaux spécialement aménagés, dont un studio-théâtre et des loges.
- ▶ Du personnel enseignant actif sur la scène théâtrale québécoise.
- ▶ Des exercices publics et des prestations chaque année, dont un spectacle de fin d'études présenté à la salle de spectacle Sylvain-Lelièvre.
- ▶ Un Projet Monde offert: un séjour de création en France.
- ▶ Un profil où chacun évolue à son rythme, qu'il ait peu ou beaucoup d'expérience théâtrale.
- ▶ Des visites dans les principales salles de théâtre de Québec.
- ▶ Des productions théâtrales à voir et des festivals de théâtre à suivre.
- ▶ Des rencontres avec des artisans du jeu, de la dramaturgie et de la direction artistique.

## 500.A5 GRILLE DE COURS

### Première session

Français – Écriture et littérature	2-2-3
Philosophie – Philosophie et rationalité	3-1-3
Anglais (formation commune)	2-1-3
<b>Théâtre et langages</b>	<b>2-1-3</b>
<b>Acteur et parole</b>	<b>1-4-4</b>
<b>Théâtre et vie d'artiste</b>	<b>2-2-4</b>

### Deuxième session

Français – Littérature et imaginaire	3-1-3
Activité physique et santé	1-1-1
Anglais (formation propre)	2-1-3
<b>Arts, cultures et sociétés</b>	<b>2-2-2</b>
<b>Théâtre: repères et visions</b>	<b>3-2-4</b>
<b>Acteur et interprétation</b>	<b>1-4-5</b>

### Troisième session

Français – Littérature québécoise	3-1-4
Philosophie – L'être humain	3-0-3
Activité physique et efficacité	0-2-1
Cours complémentaire	3-0-3
<b>Théâtre et enjeux culturels</b>	<b>2-2-4</b>
<b>Acteur et engagement</b>	<b>1-4-5</b>
<b>Acteur et création</b>	<b>1-2-3</b>

### Quatrième session

Français – Communication et discours (formation propre)	2-2-2
Philosophie – Éthique et politique	3-0-3
Activité physique et autonomie	1-1-1
Cours complémentaire	3-0-3
<b>Théâtre d'ici et d'ailleurs</b>	<b>2-2-4</b>
<b>Acteur et identité</b>	<b>1-4-5</b>

THÉORIE  
LABORATOIRE  
ÉTUDE  
heures/semaine

THÉORIE  
LABORATOIRE  
ÉTUDE  
heures/semaine

\*Pour plus de détails sur les préalables, voir la page 110.

PROGRAMME PRÉUNIVERSITAIRE

# ARTS VISUELS

📍 Campus de Québec

🌐 [cegeplimoilou.ca/dec/arts-visuels](http://cegeplimoilou.ca/dec/arts-visuels)



## ► SÉJOURS À L'INTERNATIONAL

> Projet Monde en Italie

Voir la page 9.

# Un environnement débordant d'énergie créative

Exprimez-vous à travers la matière en faisant appel à un éventail de disciplines et de techniques, des plus traditionnelles aux plus technologiques : dessin, sculpture, peinture, photographie, vidéo, création numérique et animation. Guidé par une équipe dynamique, vous développerez vos idées, créez vos propres projets et aiguiserez votre esprit critique par rapport à vos œuvres et à divers courants artistiques. Peu importe le domaine que vous choisirez ensuite, votre créativité sera appréciée !



## PRÉALABLES\*

- ▶ Aucun préalable spécifique

## CONTINGENTEMENT

- ▶ Non contingenté

## ÉTUDES UNIVERSITAIRES

Vous pourrez accéder à plusieurs programmes universitaires, selon le respect des exigences.

- ▶ Animation et recherche culturelles
- ▶ Architecture
- ▶ Architecture de paysage
- ▶ Art et science de l'animation
- ▶ Arts visuels et médiatiques
- ▶ Bande dessinée
- ▶ Cinéma d'animation
- ▶ Communication
- ▶ Conception de jeux vidéo
- ▶ Culture visuelle
- ▶ Design de l'environnement
- ▶ Design de produits
- ▶ Design d'intérieur
- ▶ Design graphique
- ▶ Design industriel
- ▶ Enseignement des arts
- ▶ Gestion et design de mode
- ▶ Histoire de l'art
- ▶ Médias interactifs
- ▶ Métiers d'art
- ▶ Multimédia
- ▶ Muséologie
- ▶ Scénographie
- ▶ Thérapie par l'art
- ▶ Urbanisme
- ▶ Etc.

## TÉMOIGNAGE

**Clara Lebreux-Berger**

Diplômée en Arts visuels, étudiante universitaire en Arts visuels et médiatiques



« L'art a toujours été l'un de mes passe-temps favoris et après un passage dans un autre DEC, je me suis enfin inscrite en Arts visuels, ce qui me passionnait et m'attirait beaucoup plus! Le programme m'a fait gagner en maturité et en autonomie et m'a aidée à avoir plus confiance en moi. De plus, mes camarades de classe, de par leurs œuvres, m'ont permis d'avoir une plus grande ouverture d'esprit. Ce que j'ai particulièrement apprécié de ma formation, c'est que les enseignants et enseignantes sont toujours très présents pour nous, ils réussissent à nous rendre confortables et en confiance tout au long de notre parcours. Mon DEC m'a permis de découvrir que j'avais le talent et les compétences pour poursuivre des études supérieures afin d'approfondir mon identité artistique et m'ouvrir le plus de portes possible dans le domaine des arts visuels. »

## POURQUOI

### CHOISIR LIMOILOU

- ▶ De multiples rencontres avec des artistes, des designers graphiques, des professionnels de l'animation et plusieurs autres membres du milieu culturel.
- ▶ Des conférences et des visites de musées, de galeries et d'ateliers d'artistes.
- ▶ Un encadrement par du personnel technique et enseignant engagé et à l'écoute, pour la plupart des créatrices et créateurs reconnus dans leur discipline.
- ▶ Des ateliers de production 2D et 3D, dont un atelier de menuiserie et un atelier de soudure, un laboratoire et un studio de photographie, des salles de montage vidéo et des laboratoires informatiques.
- ▶ La conception d'un portfolio numérique.
- ▶ La chance d'exposer vos œuvres dans diverses expositions et sur les réseaux sociaux du programme.
- ▶ Un Projet Monde: la possibilité de participer à un séjour de création artistique crédité dans le cadre d'un cours en collaboration avec un centre de résidences d'artistes en Italie.

## 510.A0

### GRILLE DE COURS

THÉORIE  
LABORATOIRE  
ÉTUDE  
heures/semaine

#### Première session

Français – Écriture et littérature	2-2-3
Philosophie – Philosophie et rationalité	3-1-3
Activité physique et santé	1-1-1
Peinture et phénomènes chromatiques	1-2-1
Procédés fondamentaux en sculpture	1-2-2
Dessin et représentation I	1-2-1
Histoire de l'art: lire l'œuvre	2-1-2
Langage photographique	1-2-2

#### Deuxième session

Français – Littérature et imaginaire	3-1-3
Philosophie – L'être humain	3-0-3
Activité physique et efficacité	0-2-1
Anglais (formation commune)	2-1-3
Approche expressive en peinture	1-2-1
Sculpture: conception et production	1-2-2
Dessin et représentation II	1-2-1
Image numérique	1-2-1
Histoire de l'art: interpréter l'œuvre	2-1-3

#### Troisième session

Français – Littérature québécoise	3-1-4
Activité physique et autonomie	1-1-1
Anglais (formation propre)	2-1-3
Cours complémentaire	3-0-3
Peinture et stratégies créatives	1-2-3
Pratique de la sculpture	1-3-1
Dessin et interprétation	1-2-1
Animation	1-2-3
Art actuel et société	2-1-2

#### Quatrième session

Français – Communication et discours (formation propre)	2-2-2
Philosophie – Éthique et politique	3-0-3
Cours complémentaire	3-0-3
Pratiques hybrides	1-4-2
Pratique expressive du dessin	1-2-2
Vidéographie artistique	1-2-2
Identité artistique	1-5-1

THÉORIE  
LABORATOIRE  
ÉTUDE  
heures/semaine

\*Pour plus de détails sur les préalables, voir la page 110.

PROGRAMME TECHNIQUE

# DIÉTÉTIQUE

📍 Campus de Charlesbourg

🌐 [cegeplimoilou.ca/dec/dietetique](http://cegeplimoilou.ca/dec/dietetique)



► **SÉJOURS  
À L'INTERNATIONAL**

Vivez l'un des Projets Monde  
offerts à tous et à toutes.

Voir la page 9.

► **DEC + BAC**



# Une saine alimentation au menu!

La diététique, c'est la science de l'alimentation équilibrée. Dans ce programme, les aliments sont vos outils de base. Vous apprendrez à assurer leur qualité d'un point de vue nutritionnel et salubre et à les qualifier à l'aide du toucher, de la vue, de l'odorat et du goût. La dégustation d'aliments variés est indispensable à l'apprentissage. Au terme de la formation, vous serez en mesure de gérer un service alimentaire, d'assurer le contrôle de la qualité en industrie alimentaire et de contribuer à la saine alimentation d'une clientèle.



## PROFESSIONS

- ▶ Technicien ou technicienne en diététique
- ▶ Technicien ou technicienne en développement de nouveaux produits alimentaires
- ▶ Gérant ou gérante de services alimentaires
- ▶ Inspecteur (MAPAQ<sup>1</sup>, ACIA<sup>2</sup>, firmes privées)
- ▶ Propriétaire de votre propre entreprise (ex. : service de traiteur)
- ▶ Représentant en vente de produits alimentaires ou d'équipements de services alimentaires
- ▶ Responsable de l'alimentation
- ▶ Responsable du contrôle de la qualité

## EMPLOYEURS

- ▶ Centres de la petite enfance
- ▶ Centres hospitaliers
- ▶ Centres de santé
- ▶ Centres d'hébergement
- ▶ Entreprises agroalimentaires
- ▶ Organismes communautaires
- ▶ Services d'alimentation
- ▶ Services d'inspection

## POURQUOI

### CHOISIR LIMOILOU

- ▶ Le seul cégep de la grande région de Québec à offrir ce programme!
- ▶ Une salle d'analyse sensorielle.
- ▶ Deux laboratoires de cuisine domestique équipés d'appareils de contrôle de qualité des aliments.
- ▶ Un laboratoire de cuisine de collectivité comprenant des équipements modernes permettant de produire jusqu'à 300 repas.
- ▶ De nouvelles approches pédagogiques, dont l'utilisation d'un hôpital virtuel, de tables rondes et d'études de cas, des débats, des projets et l'apprentissage par problèmes.
- ▶ Une cafétéria pédagogique, le Croque-Bouffe, gérée par les étudiants et les étudiantes de 2<sup>e</sup> et 3<sup>e</sup> année et qui sert jusqu'à 50 repas le midi.
- ▶ Une occasion d'obtenir les attestations du MAPAQ en hygiène et salubrité alimentaires (manipulateur d'aliments et gestionnaire).
- ▶ Un stage dans le milieu de travail de votre choix, au Québec ou ailleurs.
- ▶ Des projets réels grâce à une collaboration avec des partenaires de la région.

## PRÉALABLES\*

- ▶ STE ou SE de la 4<sup>e</sup> OU
- ▶ Sciences physiques 436

## PRÉALABLES\* - DEC + BAC

Des préalables du secondaire sont exigés. Rencontrez votre API afin de prévoir un cheminement collégial adapté au parcours DEC + BAC en Sciences et technologie des aliments.

## CONTINGENTEMENT

- ▶ Non contingenté

## ÉTUDES UNIVERSITAIRES

Les universités proposent des ententes de type passerelle ou DEC + BAC, selon le respect de certaines exigences. Par exemple:

- ▶ L'Université Laval offre un DEC + BAC en Sciences et technologie des aliments, selon la cote R obtenue, aux personnes diplômées en Techniques de diététique ayant complété des cours préalables supplémentaires. Le DEC permet aussi d'accéder au certificat en Sciences et technologies des aliments.

**Important:** des préalables supplémentaires sont exigés par les universités pour intégrer le baccalauréat en Nutrition.

## 120.A0

### GRILLE DE COURS

#### Première session

	THÉORIE	LABORATOIRE	ÉTUDE
	heures/semaine		
Français – Écriture et littérature	2	2	3
Activité physique et santé	1	1	1
Anglais (formation commune)	2	1	3
Vision de la profession	3	0	1
Santé et alimentation	4	2	2
Étude des légumes, des fruits et des produits céréaliers	4	4	3
Chimie alimentaire	2	2	2

#### Deuxième session

Français – Littérature et imaginaire	3	1	3
Philosophie – Philosophie et rationalité	3	1	3
Cours complémentaire	3	0	3
Physiologie de l'alimentation	4	2	3
Alimentation appliquée	1	2	2
Étude du lait, des viandes et des substituts	3	4	3
Biochimie alimentaire	2	2	2

#### Troisième session

Philosophie – L'être humain	3	0	3
Activité physique et efficacité	0	2	1
Microbiologie alimentaire	3	4	2
Alimentation et pathologies	3	2	2
Étude des autres aliments	3	4	2
Gestion des menus	3	2	2

#### Quatrième session

Français – Littérature québécoise	3	1	4
Activité physique et autonomie	1	1	1
Anglais (formation propre)	2	1	3
Interventions en alimentation	2	2	2
Coordination des opérations en alimentation santé 1	4	5	2
Approvisionnement	3	2	2
Interactions en contexte de travail	1	2	1

#### Cinquième session

Français – Communication et discours (formation propre)	2	2	2
Philosophie – Éthique et politique	3	0	3
Cours complémentaire	3	0	3
Activités de sensibilisation	2	2	2
Coordination des opérations en alimentation santé 2	0	6	3
Qualité en industrie alimentaire	3	3	2
Contrôle budgétaire	2	1	3

#### Sixième session

Cours-Stage	1	9	10
Recherche et développement	0	5	3
Supervision et gestion des ressources humaines	2	3	2

\* Pour plus de détails sur les préalables, voir la page 110.

<sup>1</sup> Ministère de l'Agriculture, des Pêcheries et de l'Alimentation du Québec

<sup>2</sup> Agence canadienne d'inspection des aliments

PROGRAMME TECHNIQUE

# PHARMACIE

📍 Campus de Québec

🌐 [cegeplimoilou.ca/dec/pharmacie](http://cegeplimoilou.ca/dec/pharmacie)



► **SÉJOURS  
À L'INTERNATIONAL**

Vivez l'un des Projets Monde offerts à tous et à toutes.

Voir la page 9.

► **ALTERNANCE  
TRAVAIL-ÉTUDES**

Complétez deux stages rémunérés en entreprise durant vos études. Six mois d'expérience à mettre dans votre CV!

Voir la page 22.

# Un nouveau rôle crucial dans l'évolution de la pharmacie

Grâce à vos connaissances du corps humain, des maladies et des médicaments ainsi que celles en gestion, soyez un atout essentiel en pharmacie ! Vous apprendrez notamment à assurer la distribution des médicaments, à contrôler la chaîne d'approvisionnement, l'entreposage et les stocks, à mettre en place des mesures de contrôle de la qualité, de gestion des risques et d'amélioration continue, à gérer le personnel et finalement à collaborer avec les pharmaciens à la prise en charge du suivi des patients. Les milieux de travail n'attendent que vous !



## PROFESSION

- Technicien ou technicienne en pharmacie

## EMPLOYEURS

- Pharmacies
- Centres hospitaliers
- Centres d'hébergement et de soins de longue durée (CHSLD)
- Centres intégrés de santé et de services sociaux (CISSS)
- Centres intégrés universitaires de santé et de services sociaux (CIUSSS)
- Centres locaux de services communautaires (CLSC)
- Industrie des produits pharmaceutiques et des médicaments

## PRÉALABLES\*

- STE ou SE de la 4<sup>e</sup> OU
- Sciences physiques 436

## CONTINGENTEMENT

- Non contingenté

## ÉTUDES UNIVERSITAIRES

Vous aurez accès à de nombreux programmes universitaires exigeant un diplôme d'études collégiales (DEC), selon le respect des exigences.

**Important :** pour accéder au doctorat de premier cycle en Pharmacie, le cheminement indiqué est le DEC Sciences de la nature.

## POURQUOI

### CHOISIR LIMOILOU

- Le seul cégep de la grande région de Québec à offrir ce nouveau programme !
- D'excellentes perspectives d'emplois dans la région.
- Des installations neuves ainsi que des laboratoires et des équipements à la fine pointe de la technologie.
- Du personnel enseignant passionné et expérimenté, en lien avec le marché du travail.
- Une formation avec votre portable qui vous donne accès aux logiciels les plus utilisés dans le domaine.
- Deux stages crédités pendant la formation et la possibilité de faire deux stages rémunérés grâce à l'Alternance travail-études (ATE).

### T65.A0

## GRILLE DE COURS

### Première session

	THÉORIE	LABORATOIRE	ÉTUDE
Français – Écriture et littérature	2-2-3		
Activité physique et santé	1-1-1		
Anglais (formation commune)	2-1-3		
Corps humain I	4-2-3		
Analyse de la profession	2-2-1		
Introduction à la pharmacologie	2-2-2		
Calculs pharmaceutiques	2-3-1		
Environnements numériques	1-3-1		

### Deuxième session

Philosophie – Philosophie et rationalité	3-1-3		
Cours complémentaire ou Stratégies pour trouver et intégrer un emploi (ATE)	1-2-3		
Corps humain II	4-2-3		
Systèmes d'information pharmaceutiques	2-2-1		
Mécanismes d'action des médicaments	2-2-2		
Pratiques préventives et sécuritaires	2-2-1		
Interactions professionnelles	2-3-1		

### Stage Alternance travail-études (ATE)

### Troisième session

Français – Littérature et imaginaire	3-1-3		
Activité physique et efficacité	0-2-1		
Anglais (formation propre)	2-1-3		
Corps humain III	2-2-2		
Conditionnement de médicaments en milieu communautaire	2-2-1		
Préparations magistrales non stériles	2-3-1		
Pharmacothérapie I	3-2-2		
Gestion administrative d'une pharmacie I	1-2-2		

### Quatrième session

Français – Littérature québécoise	3-1-4		
Philosophie – L'être humain	3-0-3		
Activité physique et autonomie	1-1-1		
Stage en coordination	1-3-1		
Conditionnement de médicaments en milieu de santé	2-3-1		
Préparations stériles	2-5-1		
Pharmacothérapie II	3-2-2		
Gestion administrative d'une pharmacie II	2-1-2		

### Stage Alternance travail-études (ATE)

### Cinquième session

Français – Communication et discours (formation propre)	2-2-2		
Philosophie – Éthique et politique	3-0-3		
Cours complémentaire	3-0-3		
Administration de la médication et méthodes de prélèvement	1-2-2		
Gestion et organisation des stocks	2-2-2		
Méthodes d'amélioration des processus et procédures techniques	2-2-2		
Services et soins pharmaceutiques	2-3-2		
Gestion du personnel	2-4-2		

### Sixième session

Gestion des technologies du circuit médicament	2-2-2		
Gestion des stocks de médicaments	2-1-2		
Optimisation du circuit médicament	3-2-2		
Stage d'intégration	1-15-2		
Études cliniques	2-1-2		

\*Pour plus de détails sur les préalables, voir la page 110.

# SOINS INFIRMIERS

📍 Campus de Québec

🌐 [cegeplimoilou.ca/dec/soins](http://cegeplimoilou.ca/dec/soins)



► **SÉJOURS  
À L'INTERNATIONAL**

> Projet Monde en Guadeloupe  
Voir la page 9.

► **ADMISSION  
AUSSI À L'HIVER**

Prêt à entreprendre  
vos études dans ce programme  
en janvier ? Il débute aussi  
à la session d'hiver !

► **BOURSES  
PERSPECTIVE QUÉBEC**

Jusqu'à 9 000 \$ en bourses  
d'études pour les  
personnes admissibles !  
Visitez la page Web du programme  
pour plus d'information.

► **DEC+BAC**

# Un rôle clé dans les soins de santé

Avec l'approche intégrée et les différentes stratégies pédagogiques mises en place au Cégep Limoilou, dont l'approche par problèmes, vous développerez vos habiletés d'analyse et de jugement clinique pour évaluer les besoins des individus à travers différentes mises en situation. Vous apprendrez à intervenir auprès de personnes hospitalisées de tous âges et vous mettrez en pratique vos apprentissages grâce à de nombreux stages. Le programme vous préparera à développer votre compétence, votre polyvalence et votre confiance en vue d'exercer la profession infirmière !



## PROFESSION

- ▶ Infirmière ou infirmier

## EMPLOYEURS

- ▶ Centres hospitaliers
- ▶ Centres d'hébergement et de soins de longue durée (CHSLD)
- ▶ Centres intégrés universitaires de santé et de services sociaux (CIUSSS)
- ▶ Centres locaux de services communautaires (CLSC)
- ▶ Centres de prélèvements
- ▶ Cliniques médicales
- ▶ Compagnies d'assurance
- ▶ Établissements d'enseignement
- ▶ Organismes d'aide internationale
- ▶ Services communautaires
- ▶ Etc.

## PRÉALABLES\*

- ▶ STE ou SE de la 4<sup>e</sup> OU
- ▶ Sciences physiques 436

## CONTINGEMENT

- ▶ Non contingenté

## ÉTUDES UNIVERSITAIRES

La plupart des universités du Québec proposent des ententes de type DEC + BAC pour le programme de Sciences infirmières, sans autre exigence nécessaire que le DEC en Soins infirmiers. Par exemple :

- ▶ L'Université Laval offre un DEC + BAC en Sciences infirmières;
- ▶ L'Université du Québec à Rimouski (campus de Lévis) offre un DEC + BAC en Sciences infirmières;
- ▶ L'Université McGill offre le *Bachelor of Nursing (Integrated)* entièrement en ligne.

## POURQUOI

### CHOISIR LIMOILOU

- ▶ Unique au Cégep Limoilou : une approche intégrée vous permettant de réviser et de réinvestir tout au long du programme les notions traitées dès le début de la formation.
- ▶ Des ateliers dirigés en petits groupes qui vous préparent adéquatement à l'approche par problèmes et offrent un suivi personnalisé.
- ▶ Un taux de réussite aux examens de l'Ordre des infirmières et des infirmiers du Québec (OIIQ) nettement supérieur à la moyenne provinciale depuis plusieurs années.
- ▶ Des laboratoires dotés d'installations à la fine pointe de la technologie, des mises en situation réalistes et un centre de simulation haute fidélité.
- ▶ Dès la première session, et tout au cours de la formation, des stages en milieu hospitalier et dans certains organismes communautaires.
- ▶ Dès la fin de la première année d'études, la possibilité de travailler dans un établissement de santé pendant l'été et à temps partiel durant l'année scolaire.
- ▶ Un Projet Monde offert : un stage en soins infirmiers en Guadeloupe.

## 180.A0

### GRILLE DE COURS

#### Première session

	THÉORIE LABORATOIRE STAGE ÉTUDE
Français – Écriture et littérature	2-2-0-3
Activité physique et santé	1-1-0-1
Cours complémentaire	3-0-0-3
ou Chimie pour soins infirmiers I	2-1-0-3
Anatomie et physiologie humaines I	4-2-0-4
Initiation à l'approche clinique	5-4-3-4
Communication avec l'adulte et la personne âgée	1-2-0-2

#### Deuxième session

Français – Littérature et imaginaire	3-1-0-3
Philosophie – Philosophie et rationalité	3-1-0-3
Cours complémentaire	3-0-0-3
ou Chimie pour soins infirmiers II	2-1-0-3
Anatomie et physiologie humaines II	4-1-0-4
Approche clinique en médecine	4-4-5-5
Communication avec l'enfant et l'adolescent	1-2-0-2

#### Troisième session

Français – Littérature québécoise	3-1-0-4
Anglais (formation commune)	2-1-0-3
Immunité	2-2-0-2
Approche clinique mère-enfant	5-3-8-5
Réalités familiales et santé	2-1-0-3

**?** À savoir : si vous détenez le diplôme d'études professionnelles (DEP) en Santé, assistance et soins infirmiers (SASI), la formation continue offre un parcours vers le DEC en Soins infirmiers conçu spécifiquement pour vous. Complétez votre DEC grâce à une formule qui facilite la conciliation travail-études avec des cours trois jours par semaine. Pour plus d'informations, consultez le [cegeplimoilou.ca/dec/soins-fc](http://cegeplimoilou.ca/dec/soins-fc).

#### Quatrième session

Français – Communication et discours (formation propre)	2-2-0-2
Philosophie – L'être humain	3-0-0-3
Anglais (formation propre)	2-1-0-3
Intégration en physiologie humaine	0-3-0-3
Approche clinique en chirurgie	4-4-10-5

#### Cinquième session

Philosophie – Éthique et politique	3-0-0-3
Activité physique et efficacité	0-2-0-1
Approche clinique en santé mentale et perte d'autonomie	4-3-17-5
Réalités sociales et santé	1-2-0-3

#### Sixième session

Activité physique et autonomie	1-1-0-1
Approche clinique intégrée en médecine-chirurgie	3-1-26-5

\*Pour plus de détails sur les préalables, voir la page 110.

# GÉNIE CIVIL

📍 Campus de Charlesbourg

🌐 [cegeplimoilou.ca/dec/genie-civil](http://cegeplimoilou.ca/dec/genie-civil)



► **SÉJOURS  
À L'INTERNATIONAL**

Vivez l'un des Projets Monde offerts à tous et à toutes.

Voir la page 9.

► **ALTERNANCE  
TRAVAIL-ÉTUDES**

Complétez deux stages rémunérés en entreprise durant vos études. Six mois d'expérience à mettre dans votre CV!

Voir la page 22.

► **BOURSES  
PERSPECTIVE QUÉBEC**

Jusqu'à 9 000 \$ en bourses d'études pour les personnes admissibles!

Visitez la page Web du programme pour plus d'information.

# Construisez votre avenir sur du solide

Le génie civil comprend quatre volets : structure et bâtiment, géotechnique et matériaux, voirie et chantier de construction. Apprenez à utiliser, à comprendre et à maîtriser l'appareillage, la technologie et les logiciels spécialisés propres aux divers milieux de travail. Avec votre DEC, vous pourrez notamment effectuer des travaux d'arpentage et des analyses de sols et de matériaux, travailler sur des projets de décontamination environnementale et de conception LEED, utiliser les outils BIM pour la conception et la gestion collaborative, assurer le suivi des travaux de construction ou de réfection des routes et inspecter des ouvrages de génie civil.

## PROFESSIONS

- ▶ Technologue en génie civil
- ▶ Évaluateur, estimateur, dessinateur-concepteur
- ▶ Gérant ou gérante de projet
- ▶ Inspecteur ou inspectrice
- ▶ Surveillant ou surveillante de chantier
- ▶ Technicien ou technicienne en contrôle de la qualité, en structure, en arpentage de construction, en laboratoire, en génie municipal et en environnement

## EMPLOYEURS

- ▶ Entrepreneurs
- ▶ Bureaux d'arpenteurs-géomètres et d'arpentage de construction
- ▶ Entreprises en environnement
- ▶ Fabricants et compagnies de structures d'acier, de bois et d'armatures
- ▶ Firmes de génie-conseil
- ▶ Laboratoires d'expertise de matériaux
- ▶ Municipalités, gouvernements et ministères ou sociétés d'État
- ▶ Petites, moyennes et grandes entreprises de construction

## POURQUOI

### CHOISIR LIMOILLOU

- ▶ De la formation actualisée sur les technologies BIM (*Building Information Modeling*).
- ▶ Des concours et des bourses commandités par les entreprises et le ministère des Transports, dont le Prix d'excellence en technologie routière.
- ▶ Des visites industrielles dans chacun des volets de formation.
- ▶ La certification de technicien ou technicienne d'essai du béton au chantier niveau 1 décernée par l'American Concrete Institute (ACI), dès la fin de la première année du DEC.
- ▶ La certification ASP Construction décernée dès la première année de formation.
- ▶ Une formation sur l'installation des éléments de béton préfabriqués, reconnue par Tubécon inc.
- ▶ Des logiciels à la fine pointe des technologies du marché (C3D, Revit, etc.).

## PRÉALABLES\*

- ▶ TS ou SN de la 5<sup>e</sup>
- ▶ STE ou SE de la 4<sup>e</sup>
- OU
- ▶ Mathématiques 526
- ▶ Sciences physiques 436

## PRÉALABLES\* - passerelle BAC

- ▶ TS ou SN de la 5<sup>e</sup>
- ▶ Chimie de la 5<sup>e</sup>
- OU
- ▶ Mathématiques 526
- ▶ Chimie 534

## CONTINGENTEMENT

- ▶ Non contingenté

## 221.B0

### GRILLE DE COURS

#### Première session

	THÉORIE LABORATOIRE ÉTUDE	heures/semaine
Français – Écriture et littérature	2-2-3	
<b>Mathématique appliquée au génie civil 1</b>	<b>2-2-3</b>	
ou <b>Algèbre linéaire et géométrie vectorielle (passerelle)</b>	<b>3-2-3</b>	
<b>Dessin appliqué au génie civil et introduction à la modélisation</b>	<b>2-3-2</b>	
<b>Pratique du génie civil</b>	<b>2-3-2</b>	
<b>Introduction au bâtiment</b>	<b>2-2-2</b>	
<b>Introduction à l'arpentage</b>	<b>2-2-2</b>	
<b>Matériaux granulaires</b>	<b>2-2-2</b>	

#### Deuxième session

Français – Littérature et imaginaire	3-1-3	
Philosophie – Philosophie et rationalité	3-1-3	
Cours complémentaire	3-0-3	
ou Stratégies pour trouver et intégrer un emploi (ATE)	1-2-3	
<b>Mathématique appliquée au génie civil 2</b>	<b>1-2-2</b>	
ou <b>Calcul différentiel (passerelle)</b>	<b>3-2-3</b>	
<b>Analyse de projet</b>	<b>2-2-2</b>	
<b>Bétons de ciment</b>	<b>2-3-2</b>	
<b>Comportement des structures</b>	<b>2-2-2</b>	
<b>Utilisation de l'informatique</b>	<b>1-2-2</b>	

#### Stage Alternance travail-études (ATE)

#### Troisième session

Français – Littérature québécoise	3-1-4	
Anglais (formation commune)	2-1-3	
<b>Statique et résistance des matériaux</b>	<b>3-2-2</b>	
<b>Arpentage de construction</b>	<b>2-4-2</b>	
<b>Appels d'offres et planification de chantier</b>	<b>1-2-2</b>	
<b>Bétons bitumineux</b>	<b>2-3-2</b>	
<b>Structure de bois</b>	<b>2-2-2</b>	

## ÉTUDES UNIVERSITAIRES

Grâce à des passerelles proposées par les universités, vous pourrez accéder à des programmes universitaires, selon le respect de certaines exigences. Par exemple :

- ▶ L'Université Laval offre une passerelle en Génie civil pour laquelle le Cégep Limoilou offre un cheminement qui inclut les préalables d'entrée à l'Université Laval (passerelle BAC). Elle offre aussi plusieurs autres passerelles dans des domaines connexes;
- ▶ L'École de technologie supérieure (ÉTS) admet directement au baccalauréat en Génie de la construction et à certains certificats dans le domaine;
- ▶ L'Université de Sherbrooke admet, sans exigence supplémentaire, aux baccalauréats en Génie civil et en Génie du bâtiment;
- ▶ L'Université du Québec à Chicoutimi (UQAC) admet directement au baccalauréat en Génie civil;
- ▶ L'Université Concordia offre une passerelle vers les programmes de la Gina Cody School of Engineering and Computer Science.

#### Quatrième session

Français – Communication et discours (formation propre)	2-2-2	
Philosophie – L'être humain	3-0-3	
Activité physique et santé	1-1-1	
<b>Calcul intégral (passerelle)</b>	<b>3-2-3</b>	
<b>Estimation et soumission</b>	<b>2-3-2</b>	
<b>Mécanique des sols</b>	<b>2-2-2</b>	
<b>Structure de béton</b>	<b>2-2-2</b>	
<b>Géométrie des routes</b>	<b>2-3-2</b>	
<b>Structure d'acier 1</b>	<b>2-2-2</b>	

#### Stage Alternance travail-études (ATE)

#### Cinquième session

Philosophie – Éthique et politique	3-0-3	
Activité physique et efficacité	0-2-1	
Anglais (formation propre)	2-1-3	
<b>Génie municipal</b>	<b>2-3-2</b>	
<b>Entretien de structure routière</b>	<b>2-2-2</b>	
<b>Gestion et suivi de chantier</b>	<b>2-3-2</b>	
<b>Inspection et réhabilitation de structure</b>	<b>2-2-2</b>	

#### Sixième session

Activité physique et autonomie	1-1-1	
Cours complémentaire	3-0-3	
ou <b>Chimie générale : la matière (passerelle)</b>	<b>3-2-3</b>	
<b>Protection de l'environnement</b>	<b>2-2-2</b>	
<b>Géotechnique appliquée</b>	<b>2-2-2</b>	
<b>Construction des routes</b>	<b>2-3-2</b>	
<b>Structure d'acier 2</b>	<b>2-2-2</b>	
<b>Projet</b>	<b>0-6-4</b>	

\*Pour plus de détails sur les préalables, voir la page 110.

PROGRAMME TECHNIQUE

# GÉNIE DU BÂTIMENT

## (Mécanique du bâtiment)

📍 Campus de Charlesbourg

🌐 [cegeplimoilou.ca/dec/batiment](http://cegeplimoilou.ca/dec/batiment)

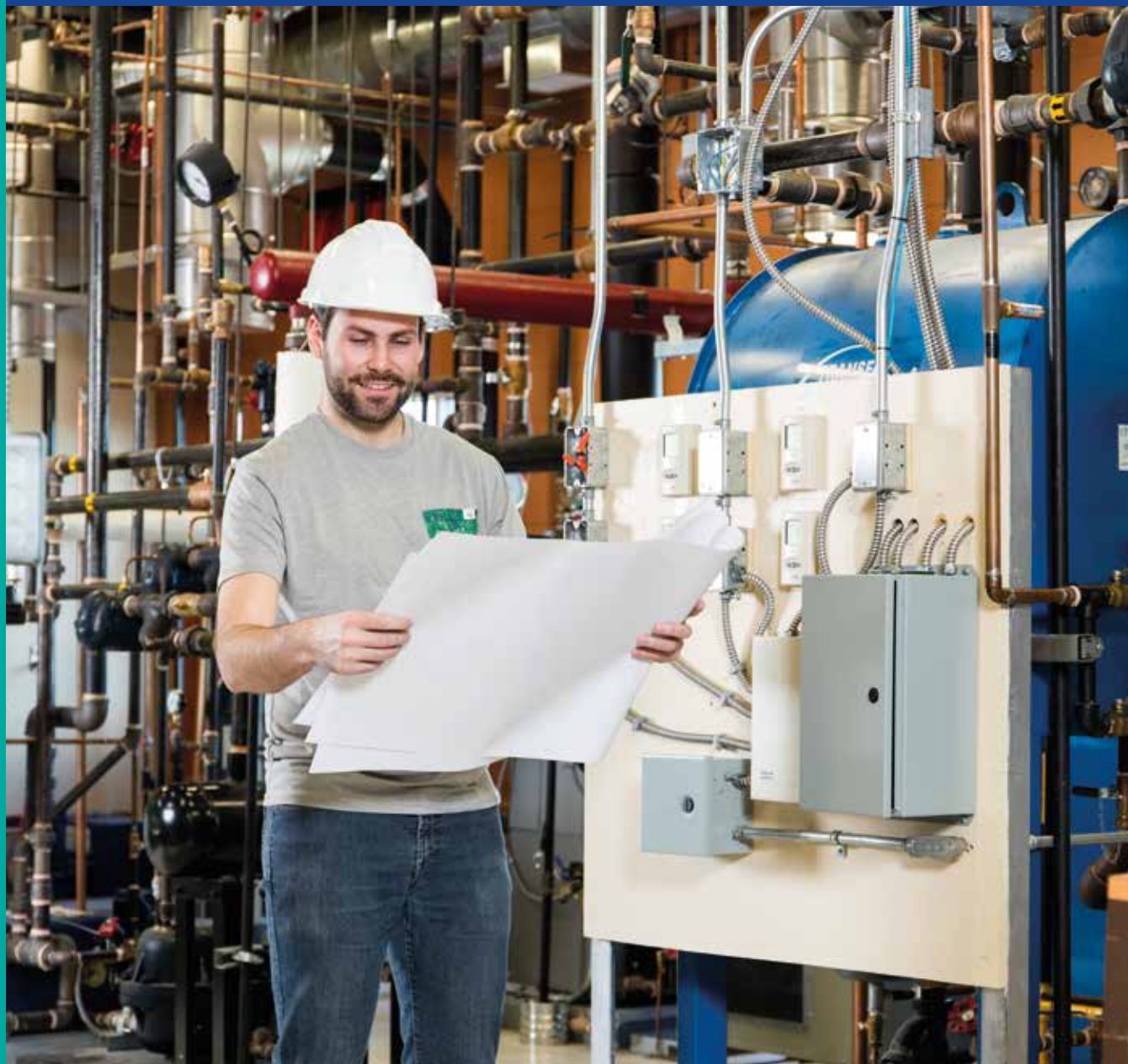

### ► SÉJOURS À L'INTERNATIONAL

Vivez l'un des Projets Monde offerts à tous et à toutes.

Voir la page 9.

### ► ALTERNANCE TRAVAIL-ÉTUDES

Complétez deux stages rémunérés en entreprise durant vos études. Six mois d'expérience à mettre dans votre CV!

Voir la page 22.

### ► BOURSES PERSPECTIVE QUÉBEC

Jusqu'à 9 000 \$ en bourses d'études pour les personnes admissibles!

Visitez la page Web du programme pour plus d'information.



# Voir le bâtiment autrement, grâce à votre côté ingénieux

Climatisation, ventilation, chauffage, réfrigération, plomberie, protection incendie, régulation et équilibrage de systèmes, électricité, efficacité énergétique et coordination de projets : vous découvrirez toutes ces spécialités, dans une approche pratique et avant-gardiste. Le marché du travail n'attend que vous, avec de nombreuses perspectives de carrières stimulantes et diversifiées.



## PROFESSIONS

- ▶ Technologue en mécanique du bâtiment, en régulation et en équilibrage de systèmes
- ▶ Chargé ou chargée de projet
- ▶ Entrepreneur ou gérant d'édifices publics
- ▶ Estimateur ou estimatrice
- ▶ Représentant ou représentante technique
- ▶ Spécialiste en efficacité énergétique
- ▶ Technologue-concepteur ou technologue-conceptrice
- ▶ Inspecteur ou inspectrice
- ▶ Surveillant ou surveillante de chantiers

## EMPLOYEURS

- ▶ Bureaux d'ingénieurs, d'entrepreneurs, d'agents manufacturiers
- ▶ Centres hospitaliers
- ▶ Établissements d'enseignement
- ▶ Municipalités et gouvernements
- ▶ Petites, moyennes et grandes entreprises, privées et publiques

## POURQUOI

### CHOISIR LIMOILOU

- ▶ Le seul cégep de la grande région de Québec à offrir ce programme!
- ▶ Une expertise de plus de 40 ans en enseignement du génie du bâtiment.
- ▶ De l'équipement informatique de pointe pour la conception des systèmes, de même que pour la préparation des plans et des devis, et ce, au moyen du dessin assisté par ordinateur (DAO et CDAO avec AutoCAD et Revit).
- ▶ La certification ASP Construction décernée dès la première année de formation.
- ▶ Des laboratoires équipés d'une multitude de systèmes CVAC (systèmes de chauffage, de ventilation et de climatisation) où pratique et théorie ne font qu'un.
- ▶ Des visites industrielles, des conférences, des échanges avec des associations professionnelles reconnues mondialement (ASHRAE<sup>1</sup>, ASPE<sup>2</sup>) et des colloques spécialisés.
- ▶ Une branche étudiante de l'ASHRAE active et dynamique.

## PRÉALABLES\*

- ▶ TS ou SN de la 4<sup>e</sup>
- ▶ STE ou SE de la 4<sup>e</sup> OU
- ▶ Mathématiques 436
- ▶ Sciences physiques 436

## CONTINGENTEMENT

- ▶ Non contingenté

## 221.CO

### GRILLE DE COURS

#### Première session

	THÉORIE	LABORATOIRE	ÉTUDE
	heures/semaine		
Philosophie – Philosophie et rationalité	3	1	3
Activité physique et santé	1	1	1
Anglais (formation commune)	2	1	3
<b>Mathématique de la mécanique du bâtiment I</b>	<b>2</b>	<b>2</b>	<b>2</b>
<b>Technologie de plomberie</b>	<b>2</b>	<b>2</b>	<b>2</b>
<b>Représentation graphique de la spécialité I</b>	<b>2</b>	<b>2</b>	<b>2</b>
Plans et devis	1	2	1
Environnement et profession	0	4	2
<b>Micro-informatique de la mécanique du bâtiment</b>	<b>1</b>	<b>2</b>	<b>2</b>

#### Deuxième session

Français – Écriture et littérature	2	2	3
Anglais (formation propre)	2	1	3
Cours complémentaire ou Stratégies pour trouver et intégrer un emploi (ATE)	1	2	3
<b>Mathématique de la mécanique du bâtiment II</b>	<b>2</b>	<b>1</b>	<b>2</b>
<b>Circuits de commandes électriques</b>	<b>3</b>	<b>2</b>	<b>2</b>
<b>Représentation graphique de la spécialité II</b>	<b>1</b>	<b>4</b>	<b>3</b>
<b>Technologie de chauffage I</b>	<b>1</b>	<b>2</b>	<b>2</b>
<b>Fluides et énergie I</b>	<b>2</b>	<b>2</b>	<b>2</b>

#### Stage Alternance travail-études (ATE)

#### Troisième session

Français – Littérature et imaginaire	3	1	3
Philosophie – L'être humain	3	0	3
<b>Physique de la mécanique du bâtiment</b>	<b>2</b>	<b>3</b>	<b>2</b>
<b>Conception en plomberie</b>	<b>1</b>	<b>3</b>	<b>2</b>
<b>Technologie de réfrigération I</b>	<b>1</b>	<b>2</b>	<b>2</b>
<b>Technologie de ventilation-climatisation I</b>	<b>2</b>	<b>2</b>	<b>2</b>
<b>Technologie de chauffage II</b>	<b>2</b>	<b>2</b>	<b>2</b>
<b>Fluides et énergie II</b>	<b>0</b>	<b>3</b>	<b>2</b>

## ÉTUDES UNIVERSITAIRES

Grâce à des passerelles proposées par les universités, vous pourrez accéder à des programmes universitaires, selon le respect de certaines exigences. Par exemple:

- ▶ L'École de technologie supérieure (ÉTS) admet directement aux baccalauréats en Génie de la construction et en Génie mécanique et à certains certificats dans le domaine;
- ▶ L'Université de Sherbrooke admet directement au baccalauréat en Génie du bâtiment;
- ▶ L'Université Concordia admet directement au baccalauréat en Génie du bâtiment.

THÉORIE  
LABORATOIRE  
ÉTUDE  
heures/semaine

THÉORIE  
LABORATOIRE  
ÉTUDE  
heures/semaine

#### Quatrième session

Français – Littérature québécoise	3	1	4
Philosophie – Éthique et politique	3	0	3
Activité physique et efficacité	0	2	1
<b>Conception en protection-incendie</b>	<b>2</b>	<b>1</b>	<b>1</b>
<b>Régulation automatique I</b>	<b>2</b>	<b>2</b>	<b>1</b>
<b>Technologie de réfrigération II</b>	<b>2</b>	<b>2</b>	<b>1</b>
<b>Technologie de ventilation-climatisation II</b>	<b>2</b>	<b>3</b>	<b>2</b>
<b>Conception en chauffage</b>	<b>1</b>	<b>4</b>	<b>2</b>

#### Stage Alternance travail-études (ATE)

#### Cinquième session

Français – Communication et discours (formation propre)	2	2	2
Activité physique et autonomie	1	1	1
<b>Équilibrage de réseaux I</b>	<b>1</b>	<b>2</b>	<b>1</b>
<b>Régulation automatique II</b>	<b>2</b>	<b>3</b>	<b>2</b>
<b>Conception en réfrigération</b>	<b>1</b>	<b>3</b>	<b>2</b>
<b>Conception en climatisation</b>	<b>1</b>	<b>4</b>	<b>2</b>
<b>Estimation</b>	<b>2</b>	<b>4</b>	<b>2</b>

#### Sixième session

Cours complémentaire	3	0	3
<b>Équilibrage de réseaux II</b>	<b>1</b>	<b>2</b>	<b>1</b>
<b>Efficacité énergétique</b>	<b>2</b>	<b>3</b>	<b>2</b>
<b>Maintenance préventive</b>	<b>2</b>	<b>2</b>	<b>2</b>
<b>Conception en ventilation</b>	<b>1</b>	<b>2</b>	<b>2</b>
<b>Coordination d'un projet</b>	<b>2</b>	<b>5</b>	<b>2</b>
<b>Représentation et relation professionnelle</b>	<b>2</b>	<b>1</b>	<b>2</b>

\*Pour plus de détails sur les préalables, voir la page 110.

<sup>1</sup> American Society of Heating, Refrigerating and Air-Conditioning Engineers

<sup>2</sup> American Society of Plumbing Engineers

PROGRAMME TECHNIQUE

# GÉOMATIQUE

## Arpentage et géodésie

📍 Campus de Québec

🌐 [cegeplimoilou.ca/dec/geodesie](http://cegeplimoilou.ca/dec/geodesie)



### ► SÉJOURS À L'INTERNATIONAL

Vivez l'un des Projets Monde offerts à tous et à toutes.

Voir la page 9.

### ► ALTERNANCE TRAVAIL-ÉTUDES

Complétez deux stages rémunérés en entreprise durant vos études.

Six mois d'expérience à mettre dans votre CV!

Voir la page 22.

### ► BOURSES PERSPECTIVE QUÉBEC

Jusqu'à 9 000 \$ en bourses d'études pour les personnes admissibles!

Visitez la page Web du programme pour plus d'information.

# Devenez un acteur clé du domaine de l'arpentage

Au profil Arpentage et géodésie, vous sortirez chaque session sur le terrain pour effectuer des relevés de terrain et des travaux d'arpentage liés au cadastre, aux propriétés privées et à la construction routière ou de bâtiment. Vous participerez à la production de certificats de localisation et d'implantation, de plans et de dessins techniques. Vous apprendrez à positionner des infrastructures et à utiliser des appareils de haute précision (lidar, GPS, stations totales et échosondeur bathymétrique). Votre expertise vous permettra de travailler dans une foule de domaines au Québec, au Canada ou à l'international.



## PROFESSIONS

- ▶ Technicien ou technicienne en géomatique, en géodésie et en arpentage
- ▶ Calculateur ou calculatrice
- ▶ Dessinateur ou dessinatrice

## EMPLOYEURS

- ▶ Bureaux d'arpenteurs-géomètres
- ▶ Compagnies minières
- ▶ Entreprises de construction
- ▶ Firmes de génie-conseil
- ▶ Fonction publique ou parapublique
- ▶ Industries forestières
- ▶ Villes, municipalités ou MRC

## PRÉALABLES\*

- ▶ TS ou SN de la 4<sup>e</sup> OU
- ▶ Mathématiques 436

## CONTINGENTEMENT

- ▶ Non contingenté

## ÉTUDES UNIVERSITAIRES

Grâce à des passerelles proposées par les universités, vous pourrez accéder à des programmes universitaires, selon le respect de certaines exigences. Par exemple :

- ▶ L'Université Laval offre des passerelles en Géographie et en Sciences géomatiques;
- ▶ L'Université de Sherbrooke offre une passerelle en Géomatique appliquée à l'environnement;
- ▶ L'École de technologie supérieure (ÉTS) admet directement au baccalauréat en Génie de la construction.

## POURQUOI

### CHOISIR LIMOILOU

- ▶ Le seul cégep au Québec à offrir les deux voies de spécialisation de la géomatique! Un tronc commun vous permet d'acquérir la polyvalence recherchée en entreprise.
- ▶ Plus de 50 ans d'expertise en enseignement de la géomatique, un fait reconnu internationalement.
- ▶ Le seul programme collégial en géomatique qui vous offre l'occasion d'être initié à l'hydrographie par des levés bathymétriques par échosondeur.
- ▶ Des sorties sur le terrain chaque session.
- ▶ Une activité synthèse de programme authentique dans laquelle vous démontrez vos compétences en arpentage et en géodésie.
- ▶ Des laboratoires, des logiciels spécialisés, des technologies mobiles et des équipements à la fine pointe de la technologie.
- ▶ La possibilité de travailler partout au Canada et à l'international à la suite de vos études.

## 230.A2

### GRILLE DE COURS

#### Première session

	THÉORIE LABORATOIRE ÉTUDE heures/semaine
Français – Écriture et littérature	2-2-3
Philosophie – Philosophie et rationalité	3-1-3
Trigonométrie appliquée à la géomatique	2-2-2
Fonctions et organisation du travail	1-2-1
Principes de cartographie	2-2-1
Initiation à l'arpentage	2-3-1
Dessin technique appliqué à la géomatique I	1-2-1
Géographie physique	2-1-2

#### Deuxième session

Français – Littérature et imaginaire	3-1-3
Activité physique et santé	1-1-1
Cours complémentaire ou Stratégies pour trouver et intégrer un emploi (ATE)	1-2-3
Système d'information géographique	2-2-2
Photo-interprétation	2-3-2
Initiation à la cartographie thématique	1-2-2
Techniques d'arpentage	1-3-2
Dessin technique appliqué à la géomatique II	1-2-1
Géographie humaine	2-1-2

#### Stage Alternance travail-études (ATE)

#### Troisième session

Français – Littérature québécoise	3-1-4
Philosophie – L'être humain	3-0-3
Activité physique et efficacité	0-2-1
Statistiques appliquées à la géomatique	2-1-2
Sélections et géotraitements	1-2-2
Levés topométriques	1-3-2
Référentiels et projections cartographiques	1-2-1
Calculs topométriques	2-2-2
Initiation à la programmation	1-2-2

#### Quatrième session

Français – Communication et discours (formation propre)	2-2-2
Activité physique et autonomie	1-1-1
Anglais (formation commune)	2-1-3
Organisation de données géospatiales	2-3-2
Aspects légaux liés au territoire	1-2-2
Levés topométriques de précision	1-3-2
Optimisation de logiciels	1-2-2
Solutions informatiques orientées géomatique	1-3-2

#### Stage Alternance travail-études (ATE)

#### Cinquième session

Philosophie – Éthique et politique	3-0-3
Anglais (formation propre)	2-1-3
Opérations cadastrales	2-2-2
Analyse foncière	2-3-2
Applications topométriques	1-3-3
Modélisation du territoire	1-3-2
Applications géomatiques web et mobiles	1-3-2
Calculs topométriques avancés	2-2-2

#### Sixième session

Cours complémentaire	3-0-3
Cadastre vertical	1-3-2
Arpentage foncier et légal	2-3-2
Géométrie routière et implantation	2-3-3
Représentation et analyse 3D	1-3-2
Intégration professionnelle en géodésie	1-3-3

\*Pour plus de détails sur les préalables, voir la page 110.

PROGRAMME TECHNIQUE

# GÉOMATIQUE

## Information géospatiale et cartographie

📍 Campus de Québec

🌐 [cegeplimoilou.ca/dec/cartographie](http://cegeplimoilou.ca/dec/cartographie)



### ► SÉJOURS À L'INTERNATIONAL

Vivez l'un des Projets Monde offerts à tous et à toutes.

Voir la page 9.

### ► ALTERNANCE TRAVAIL-ÉTUDES

Complétez deux stages rémunérés en entreprise durant vos études.

Six mois d'expérience à mettre dans votre CV!

Voir la page 22.

### ► BOURSES PERSPECTIVE QUÉBEC

Jusqu'à 9 000 \$ en bourses d'études pour les personnes admissibles!

Visitez la page Web du programme pour plus d'information.

# L'art de faire parler les données géographiques

Au profil Information géospatiale et cartographie, vous effectuerez le traitement de données géographiques (ou géospatiales), produirez des cartes et développerez des outils technologiques comme des applications mobiles et des cartes interactives. Vous travaillerez avec des photographies aériennes (avion et drone), des images satellitaires, des données lidar, etc. Vos analyses spatiales permettront de mieux comprendre le territoire. Votre expertise servira à la prise de décisions importantes dans plusieurs domaines, ici comme ailleurs.



## PROFESSIONS

- ▶ Technicien ou technicienne en géomatique, en cartographie, en photogrammétrie et en arts graphiques
- ▶ Conseiller ou conseillère technique
- ▶ Spécialiste de la géoréférence
- ▶ Technicien ou technicienne en travaux publics
- ▶ Analyste de photographies aériennes

## EMPLOYEURS

- ▶ Entreprises de services (assurances, livraisons, marketing, etc.)
- ▶ Entreprises privées ou publiques qui gèrent des réseaux (électricité, gaz, téléphonie, aqueduc, câblodistribution, transport, etc.)
- ▶ Firmes de génie-conseil (gestion durable, études d'impact environnemental, etc.)
- ▶ Fonction publique ou parapublique
- ▶ Villes, municipalités ou MRC

## POURQUOI

### CHOISIR LIMOILOU

- ▶ Le seul cégep au Québec à offrir les deux voies de spécialisation de la géomatique! Un tronc commun vous permet d'acquérir la polyvalence recherchée en entreprise.
- ▶ Plus de 50 ans d'expertise en enseignement de la géomatique, un fait reconnu internationalement.
- ▶ L'occasion de traiter les données acquises par lidar aérien et d'effectuer des analyses spatiales poussées.
- ▶ Des projets de création cartographique chaque session.
- ▶ Une activité synthèse de programme authentique dans laquelle vous démontrez vos compétences en information géospatiale et en cartographie.
- ▶ Des laboratoires, des logiciels spécialisés, à la fine pointe de la technologie et une approche orientée vers les technologies mobiles, la programmation et le Web.
- ▶ La possibilité de travailler partout au Canada et à l'international à la suite de vos études.

## PRÉALABLES\*

- ▶ TS ou SN de la 4<sup>e</sup> OU
- ▶ Mathématiques 436

## CONTINGENTEMENT

- ▶ Non contingenté

## 230.A1 GRILLE DE COURS

	THÉORIE	LABORATOIRE	ÉTUDE
	heures/semaine		
<b>Première session</b>			
Français – Écriture et littérature	2	2	3
Philosophie – Philosophie et rationalité	3	1	3
<b>Trigonométrie appliquée à la géomatique</b>	2	2	2
<b>Fonctions et organisation du travail</b>	1	2	1
<b>Principes de cartographie</b>	2	2	1
<b>Initiation à l'arpentage</b>	2	3	1
<b>Dessin technique appliqué à la géomatique I</b>	1	2	1
<b>Géographie physique</b>	2	1	2
<b>Deuxième session</b>			
Français – Littérature et imaginaire	3	1	3
Activité physique et santé	1	1	1
Cours complémentaire ou Stratégies pour trouver et intégrer un emploi (ATE)	1	2	3
<b>Système d'information géographique</b>	2	2	2
<b>Photo-interprétation</b>	2	3	2
<b>Initiation à la cartographie thématique</b>	1	2	2
<b>Techniques d'arpentage</b>	1	3	2
<b>Dessin technique appliqué à la géomatique II</b>	1	2	1
<b>Géographie humaine</b>	2	1	2
<b>Stage Alternance travail-études (ATE)</b>			
<b>Troisième session</b>			
Français – Littérature québécoise	3	1	4
Philosophie – L'être humain	3	0	3
Activité physique et efficacité	0	2	1
<b>Statistiques appliquées à la géomatique</b>	2	1	2
<b>Sélections et géotraitements</b>	1	2	2
<b>Techniques de photogrammétrie</b>	2	3	2
<b>Esthétique cartographique</b>	2	3	2
<b>Référentiels et projections cartographiques</b>	1	2	1
<b>Initiation à la programmation</b>	1	2	2

## ÉTUDES UNIVERSITAIRES

Grâce à des passerelles proposées par les universités, vous pourrez accéder à des programmes universitaires, selon le respect de certaines exigences. Par exemple:

- ▶ L'Université Laval offre des passerelles en Géographie, en Environnements naturels et aménagés et en Sciences géomatiques;
- ▶ L'Université de Sherbrooke offre une passerelle en Géomatique appliquée à l'environnement;
- ▶ L'École de technologie supérieure (ÉTS) admet directement au baccalauréat en Génie de la construction.

	THÉORIE	LABORATOIRE	ÉTUDE
	heures/semaine		

<b>Quatrième session</b>			
Français – Communication et discours (formation propre)	2	2	2
Activité physique et autonomie	1	1	1
Anglais (formation commune)	2	1	3
<b>Organisation de données géospatiales</b>	2	3	2
<b>Images et données satellitaires</b>	2	2	2
<b>Production de cartes fondamentales</b>	1	3	2
<b>Optimisation de logiciels</b>	1	2	2
<b>Solutions informatiques orientées géomatique</b>	1	3	2
<b>Stage Alternance travail-études (ATE)</b>			
<b>Cinquième session</b>			
Philosophie – Éthique et politique	3	0	3
Anglais (formation propre)	2	1	3
<b>Structuration de données géospatiales</b>	2	2	2
<b>Analyses spatiales</b>	2	3	2
<b>Applications de l'imagerie spatiale</b>	1	3	2
<b>Cartographie thématique appliquée</b>	1	3	2
<b>Modélisation du territoire</b>	1	3	2
<b>Applications géomatiques web et mobiles</b>	1	3	2
<b>Sixième session</b>			
Cours complémentaire	3	0	3
<b>SIG multiutilisateur</b>	1	3	2
<b>Design cartographique</b>	1	3	3
<b>Représentation et analyse 3D</b>	1	3	2
<b>Cartographie web</b>	2	3	2
<b>Intégration professionnelle en cartographie</b>	1	3	2

\*Pour plus de détails sur les préalables, voir la page 110.

# GÉNIE INDUSTRIEL

📍 Campus de Québec

🌐 [cegeplimoilou.ca/dec/genie-industriel](http://cegeplimoilou.ca/dec/genie-industriel)



► **SÉJOURS  
À L'INTERNATIONAL**

Vivez l'un des Projets Monde offerts à tous et à toutes.

Voir la page 9.

► **APPRENTISSAGE  
EN MILIEU  
DE TRAVAIL**

Environ 250 heures de la formation technique se déroule en entreprise.

► **ALTERNANCE  
TRAVAIL-ÉTUDES**

Complétez de deux à trois stages rémunérés en entreprise durant vos études. Six à neuf mois d'expérience à mettre dans votre CV!

Voir la page 22.

► **BOURSES  
PERSPECTIVE QUÉBEC**

Jusqu'à 9 000 \$ en bourses d'études pour les personnes admissibles!

Visitez la page Web du programme pour plus d'information.

# Devenez un atout précieux pour la productivité

Améliorez la productivité dans les entreprises et les organisations de biens ou de services. Au DEC, vous développerez les compétences requises pour gérer les ressources et les opérations, analyser des problèmes et implanter des solutions. Ces compétences vous permettront d'accroître la productivité, d'augmenter la qualité des produits, de diminuer les coûts de production et de respecter les normes environnementales ainsi que celles de la santé et de la sécurité au travail. En veillant à l'amélioration continue, vous jouerez un rôle essentiel pour toute organisation qui souhaite se démarquer dans un marché compétitif.



## PROFESSIONS

- ▶ Technologue en génie industriel
- ▶ Technologue en assurance de la qualité, en maintenance préventive, en ingénierie de production, en amélioration continue ou à la planification et à la chaîne d'approvisionnement
- ▶ Chargé ou chargée de projet

## EMPLOYEURS

- ▶ Entreprises manufacturières, de distribution, de services ou de transport
- ▶ Firmes-conseils en génie industriel
- ▶ Municipalités, villes et gouvernements
- ▶ Petites et moyennes entreprises

## PRÉALABLES\*

- ▶ TS ou SN de la 4<sup>e</sup> OU
- ▶ Mathématiques 436

## CONTINGENTEMENT

- ▶ Non contingenté

## ÉTUDES UNIVERSITAIRES

Grâce à des passerelles proposées par les universités, vous pourrez accéder à des programmes universitaires, selon le respect de certaines exigences. Par exemple :

- ▶ L'Université du Québec à Trois-Rivières peut reconnaître un certain nombre de cours du baccalauréat en Génie industriel, selon la cote R obtenue;
- ▶ L'École de technologie supérieure (ÉTS) admet directement aux baccalauréats en Génie de la production automatisée, en Génie des opérations et de la logistique et en Génie mécanique;
- ▶ L'École Polytechnique de Montréal admet directement au baccalauréat en Génie industriel, sous certaines conditions;
- ▶ L'Université Laval offre des passerelles en Relations industrielles et en Génie mécanique. Elle offre également un baccalauréat en Génie industriel.

## POURQUOI

### CHOISIR LIMOILOU

- ▶ L'apprentissage en milieu de travail, qui permet d'offrir environ 250 heures de la formation technique en entreprise, et ce, dès la première session!
- ▶ Une approche pédagogique pratique basée sur l'apprentissage actif (expérience de réalité virtuelle, jeux de rôle, laboratoires et stages) et sur de nombreuses simulations qui rendent votre cheminement très concret.
- ▶ Une formation avec votre portable vous donnant accès aux logiciels les plus utilisés dans le domaine (Microsoft Office, Microsoft Project Professionnel, plateforme collaborative Microsoft Teams, AutoCAD, etc.).
- ▶ Une formation à l'avant-garde du génie industriel, offerte par du personnel enseignant spécialiste du domaine.
- ▶ Des visites en entreprise, des conférences et des contacts fréquents avec le marché du travail.
- ▶ Un accent particulier mis sur le travail d'équipe grâce à des salles de classe dotées de technologies permettant de travailler de façon efficace et stimulante.
- ▶ Un domaine où les défis sont nombreux et les salaires, excellents!

### 235.B0

## GRILLE DE COURS

### Première session

	THÉORIE	LABORATOIRE	ÉTUDE
	heures/semaine		
Français – Écriture et littérature	2	2	3
Activité physique et santé	1	1	1
Anglais (formation commune)	2	1	3
<b>Mathématiques appliquées au génie industriel I</b>	<b>2</b>	<b>2</b>	<b>2</b>
<b>Chimie appliquée au génie industriel</b>	<b>2</b>	<b>1</b>	<b>2</b>
<b>Technologue en génie industriel</b>	<b>2</b>	<b>2</b>	<b>1</b>
<b>Matériaux et procédés de fabrication</b>	<b>2</b>	<b>2</b>	<b>2</b>
<b>Applications de bureautique</b>	<b>2</b>	<b>3</b>	<b>2</b>

### Deuxième session

Français – Littérature et imaginaire	3	1	3
Philosophie – Philosophie et rationalité	3	1	3
Anglais (formation propre)	2	1	3
<b>Mathématiques appliquées au génie industriel II</b>	<b>2</b>	<b>2</b>	<b>2</b>
<b>Physique appliquée au génie industriel</b>	<b>1</b>	<b>2</b>	<b>1</b>
<b>Dessin appliqué au génie industriel I</b>	<b>1</b>	<b>2</b>	<b>1</b>
<b>Introduction au génie industriel</b>	<b>2</b>	<b>1</b>	<b>2</b>
<b>Méthodes et processus de travail</b>	<b>2</b>	<b>3</b>	<b>2</b>
<b>Introduction à la fabrication mécanique</b>	<b>1</b>	<b>2</b>	<b>1</b>

### Stage Alternance travail-études (ATE)

#### Optionnel – Introduction au génie industriel

### Troisième session

Français – Littérature québécoise	3	1	4
Philosophie – L'être humain	3	0	3
<b>Statistiques appliquées au génie industriel</b>	<b>2</b>	<b>2</b>	<b>2</b>
<b>Mesure du travail</b>	<b>2</b>	<b>3</b>	<b>2</b>
<b>Production I</b>	<b>2</b>	<b>3</b>	<b>2</b>
<b>Outils de la qualité</b>	<b>2</b>	<b>1</b>	<b>2</b>
<b>Systèmes mécaniques et fluidiques</b>	<b>2</b>	<b>2</b>	<b>2</b>
<b>Psychologie appliquée au génie industriel I</b>	<b>2</b>	<b>1</b>	<b>1</b>

THÉORIE  
LABORATOIRE  
ÉTUDE  
heures/semaine

### Quatrième session

Français – Communication et discours (formation propre)	2	2	2
Activité physique et efficacité	0	2	1
Cours complémentaire	3	0	3
ou Stratégies pour trouver et intégrer un emploi (ATE)	1	2	3
<b>Dessin appliqué au génie industriel II</b>	<b>1</b>	<b>2</b>	<b>1</b>
<b>Contrôle de la qualité</b>	<b>2</b>	<b>2</b>	<b>2</b>
<b>Ergonomie, santé et sécurité au travail</b>	<b>2</b>	<b>2</b>	<b>2</b>
<b>Gestion de la maintenance</b>	<b>2</b>	<b>1</b>	<b>2</b>
<b>Gestion de projet</b>	<b>2</b>	<b>2</b>	<b>2</b>
<b>Systèmes électriques et électroniques</b>	<b>2</b>	<b>3</b>	<b>2</b>

### Stage Alternance travail-études (ATE)

### Cinquième session

Philosophie – Éthique et politique	3	0	3
Activité physique et autonomie	1	1	1
Cours complémentaire	3	0	3
<b>Aménagement des lieux de production</b>	<b>2</b>	<b>2</b>	<b>2</b>
<b>Production II</b>	<b>2</b>	<b>2</b>	<b>2</b>
<b>Gestion de la qualité</b>	<b>1</b>	<b>2</b>	<b>2</b>
<b>Stocks et entrepôts</b>	<b>2</b>	<b>2</b>	<b>2</b>
<b>Psychologie appliquée au génie industriel II</b>	<b>1</b>	<b>2</b>	<b>2</b>
<b>Coûts de production</b>	<b>1</b>	<b>3</b>	<b>2</b>

### Stage Alternance travail-études (ATE)

### Sixième session

<b>Supervision de la production</b>	<b>1</b>	<b>4</b>	<b>3</b>
<b>Projet d'optimisation de la production</b>	<b>0</b>	<b>6</b>	<b>8</b>
<b>Faisabilité de projet</b>	<b>2</b>	<b>3</b>	<b>2</b>
<b>Supervision des ressources humaines</b>	<b>2</b>	<b>1</b>	<b>1</b>

THÉORIE  
LABORATOIRE  
ÉTUDE  
heures/semaine

\*Pour plus de détails sur les préalables, voir la page 110.

PROGRAMME TECHNIQUE

# GÉNIE MÉCANIQUE

## Dessin-conception

📍 Campus de Québec

🌐 [cegeplimoilou.ca/dec/conception](http://cegeplimoilou.ca/dec/conception)

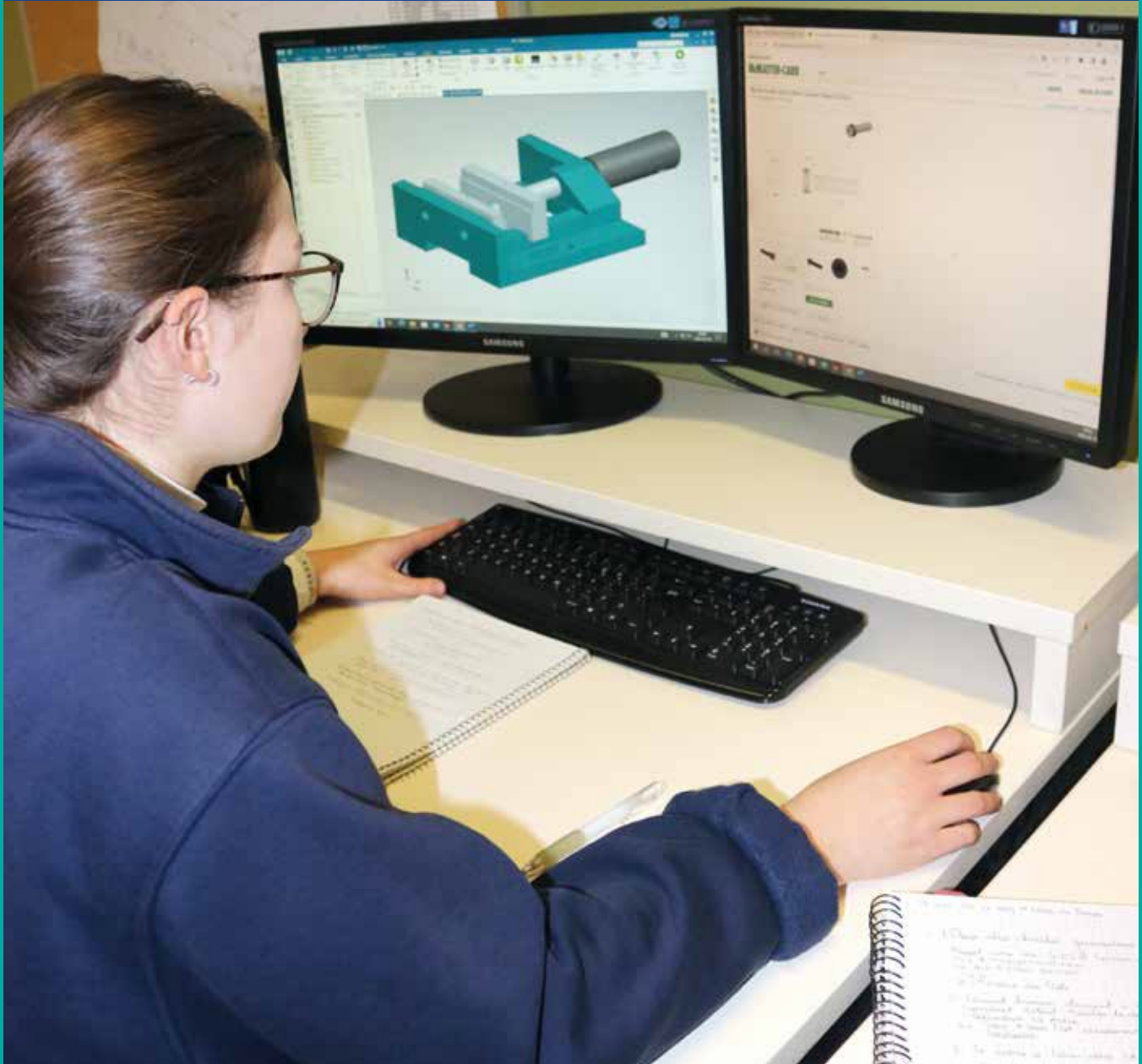

### ► SÉJOURS À L'INTERNATIONAL

Vivez l'un des Projets Monde offerts à tous et à toutes.

Voir la page 9.

### ► ALTERNANCE TRAVAIL-ÉTUDES

Complétez deux stages rémunérés en entreprise durant vos études. Six mois d'expérience à mettre dans votre CV!

Voir la page 22.

### ► BOURSES PERSPECTIVE QUÉBEC

Jusqu'à 9 000 \$ en bourses d'études pour les personnes admissibles!

Visitez la page Web du programme pour plus d'information.



# Du dessin au prototype d'un système mécanique

À l'aide de logiciels de conception assistée par ordinateur (CAO), analysez, concevez et fabriquez des outils, des pièces et des systèmes mécaniques utiles dans une foule de domaines. Vous serez capable d'intervenir de façon efficace tant dans les bureaux d'ingénierie que dans la production en industrie. Avec votre spécialisation en Dessin-conception, vous produirez les dessins et la documentation techniques, sélectionnez les composantes et concevez et réaliserez des prototypes qui visent à résoudre des problèmes à caractère industriel.

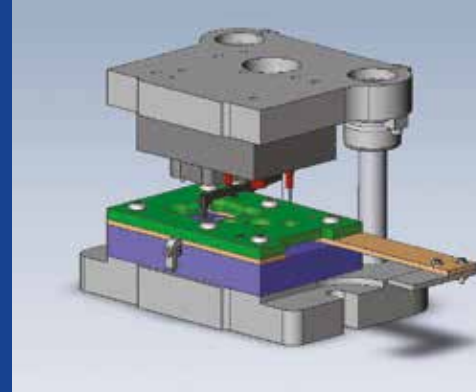

## PROFESSIONS

- ▶ Technicien ou technicienne en conception mécanique, en contrôle de la qualité, en méthode et planification, en hydraulique, en pneumatique et en automatisation
- ▶ Chargé ou chargée de projet
- ▶ Dessinateur-concepteur ou dessinatrice-conceptrice
- ▶ Rédacteur ou rédactrice technique
- ▶ Représentant ou représentante technique

## EMPLOYEURS

- ▶ Ateliers d'usinage
- ▶ Centres de recherche et développement
- ▶ Fabricants d'équipement
- ▶ Firmes de consultants et de génie-conseil
- ▶ Industries manufacturières, sidérurgiques, forestières, papetières, pétrolières, minières, aéronautiques et aérospatiales, alimentaires, médicales, de haute technologie, de transport ou de fibre optique
- ▶ Travailleur ou travailleuse autonome

## PRÉALABLES\*

- ▶ TS ou SN de la 4<sup>e</sup> ou CST de la 5<sup>e</sup>
- ▶ Physique de la 5<sup>e</sup> OU
- ▶ Mathématiques 436
- ▶ Physique 534

## PRÉALABLES\* – passerelle BAC

- ▶ TS ou SN de la 5<sup>e</sup>
- ▶ Physique de la 5<sup>e</sup> OU
- ▶ Mathématiques 536
- ▶ Physique 534

## CONTINGENTEMENT

- ▶ Non contingenté

## ÉTUDES UNIVERSITAIRES

Grâce à des passerelles proposées par les universités, vous pourrez accéder à des programmes universitaires, selon le respect de certaines exigences. Par exemple :

- ▶ L'Université Laval offre une passerelle en Génie mécanique. Le Cégep Limoilou offre un cheminement qui inclut les préalables d'entrée à l'Université Laval (passerelle BAC);
- ▶ L'Université de Sherbrooke admet directement aux baccalauréats en Génie mécanique et en Génie robotique;
- ▶ L'École de technologie supérieure (ÉTS) admet directement aux baccalauréats en Génie mécanique, en Génie des opérations et de la logistique et en Génie de la production automatisée;
- ▶ L'Université Concordia offre une passerelle vers les programmes de la Gina Cody School of Engineering and Computer Science;
- ▶ L'Université du Québec à Rimouski admet directement aux baccalauréats en Génie des systèmes électromécaniques et en Génie mécanique.

## POURQUOI

### CHOISIR LIMOILOU

- ▶ Deux années de cours communs afin d'acquérir de la polyvalence et d'expérimenter les deux profils de formation avant de choisir définitivement une spécialité.
- ▶ Des notions plus poussées d'automatisation lors de la troisième année.
- ▶ La résolution de problèmes réels vécus par des entreprises tout au long de la troisième année.
- ▶ Une formation renommée comme l'une des meilleures au Québec en modélisation et en conception assistée par ordinateur.
- ▶ Reconnus pour leurs compétences et leur ingéniosité, nos étudiants et étudiantes ont excellente réputation auprès des employeurs.
- ▶ Un programme qui prépare très bien à la poursuite d'études universitaires. Près des deux tiers des personnes inscrites en génie mécanique poursuivent leur parcours au baccalauréat après l'obtention de leur diplôme.

## 241.A2

### GRILLE DE COURS

#### Première session

	THÉORIE LABORATOIRE ÉTUDE heures/semaine
Français – Écriture et littérature	2-2-3
Activité physique et santé	1-1-1
Anglais (formation commune)	2-1-3
<b>Mathématique appliquée I</b>	<b>2-2-2</b>
ou <b>Algèbre linéaire et géométrie vectorielle (passerelle)</b>	<b>3-2-3</b>
<b>Introduction au dessin en génie mécanique</b>	<b>2-2-2</b>
<b>Machines-outils I</b>	<b>1-4-1</b>
<b>Matériaux et procédés</b>	<b>2-2-2</b>
<b>Conception technique</b>	<b>2-2-2</b>

#### Deuxième session

Français – Littérature et imaginaire	3-1-3
Philosophie – Philosophie et rationalité	3-1-3
Activité physique et efficacité	0-2-1
<b>Mathématique appliquée II</b>	<b>2-1-2</b>
ou <b>Calcul différentiel (passerelle)</b>	<b>3-2-3</b>
<b>Métrie et MMC</b>	<b>2-2-1</b>
<b>Machines-outils II</b>	<b>1-4-1</b>
<b>Modélisation de pièces mécaniques</b>	<b>2-3-2</b>
<b>Traitements thermiques</b>	<b>2-2-1</b>

#### Troisième session

Français – Littérature québécoise	3-1-4
Philosophie – L'être humain	3-0-3
Anglais (formation propre)	2-1-3
<b>Physique mécanique</b>	<b>3-2-3</b>
<b>Techniques de production</b>	<b>1-4-1</b>
<b>Modélisation d'assemblage</b>	<b>2-2-1</b>
<b>Procédés de fabrication I</b>	<b>1-2-1</b>
<b>Programmer une fraiseuse CNC</b>	<b>1-2-1</b>
<b>Opérer une machine-outils à commande numérique</b>	<b>0-4-1</b>

#### Quatrième session

Français – Communication et discours (formation propre)	2-2-2
Activité physique et autonomie	1-1-1
Cours complémentaire	3-0-3
ou Stratégies pour trouver et intégrer un emploi (ATE)	1-2-3
ou <b>Calcul intégral (passerelle)</b>	<b>3-2-3</b>
<b>Résistance des matériaux</b>	<b>2-2-2</b>
<b>Gammes de fabrication</b>	<b>1-2-2</b>
<b>Tolérances dimensionnelles</b>	<b>2-2-1</b>
<b>Conception d'outillage</b>	<b>1-2-1</b>
<b>Hydraulique et pneumatique</b>	<b>2-4-2</b>
<b>Programmation automatique I</b>	<b>2-3-1</b>

#### Stage Alternance travail-études (ATE)

<b>Cinquième session</b>	
Philosophie – Éthique et politique	3-0-3
Cours complémentaire	3-0-3
ou <b>Électricité et magnétisme (passerelle)</b>	<b>3-2-3</b>
<b>Élaborer des circuits automatisés de base</b>	<b>2-4-2</b>
<b>Calcul de machines industrielles I</b>	<b>3-2-2</b>
<b>CAO avancée</b>	<b>2-4-1</b>
<b>Conception d'un système industriel</b>	<b>1-5-2</b>
<b>Tolérances géométriques</b>	<b>1-2-1</b>

#### Stage Alternance travail-études (ATE)

<b>Sixième session</b>	
<b>Contrôle statistique de la qualité</b>	<b>1-2-1</b>
<b>Organisation du travail</b>	<b>1-2-1</b>
<b>Procédés de fabrication II</b>	<b>1-2-1</b>
<b>Calcul de machines industrielles II</b>	<b>2-2-2</b>
<b>Automatiser un système industriel</b>	<b>1-4-3</b>
<b>Coordonner un projet de conception</b>	<b>1-6-2</b>

\*Pour plus de détails sur les préalables, voir la page 110.

PROGRAMME TECHNIQUE

# GÉNIE MÉCANIQUE

## Fabrication mécanique

📍 Campus de Québec

🌐 [cegeplimoilou.ca/dec/fabrication](http://cegeplimoilou.ca/dec/fabrication)



### ► SÉJOURS À L'INTERNATIONAL

Vivez l'un des Projets Monde offerts à tous et à toutes.

Voir la page 9.

### ► ALTERNANCE TRAVAIL-ÉTUDES

Complétez deux stages rémunérés en entreprise durant vos études. Six mois d'expérience à mettre dans votre CV!

Voir la page 22.

### ► BOURSES PERSPECTIVE QUÉBEC

Jusqu'à 9 000 \$ en bourses d'études pour les personnes admissibles!

Visitez la page Web du programme pour plus d'information.

# De la fabrication au fonctionnement des systèmes mécaniques

Concevez et fabriquez des outils, des pièces et des systèmes mécaniques utiles dans une foule de domaines. Avec votre spécialisation en Fabrication mécanique, vous accomplirez des tâches variées en installation, en fonctionnement, en production, en inspection et en contrôle de la qualité. Vous planifierez la production, assemblerez des systèmes mécaniques et effectuerez la programmation de machines traditionnelles ou de machines à commande numérique.



## PROFESSIONS

- ▶ Technicien ou technicienne en fabrication mécanique, en contrôle de la qualité, en méthode et planification, en hydraulique et en pneumatique
- ▶ Chargé ou chargée de projet
- ▶ Mécanicien ou mécanicienne d'entretien
- ▶ Opérateur, programmeur de machines industrielles et à commande numérique
- ▶ Rédacteur ou rédactrice technique
- ▶ Représentant ou représentante technique

## EMPLOYEURS

- ▶ Ateliers d'usinage
- ▶ Bureaux de consultants et de génie-conseil
- ▶ Centres de recherche et développement
- ▶ Fabricants d'équipement
- ▶ Industries manufacturières, sidérurgiques, forestières, papetières, pétrolières, minières, aéronautiques et aérospatiales, alimentaires, médicales, de haute technologie ou de transport
- ▶ Travailleur ou travailleuse autonome

## POURQUOI

### CHOISIR LIMOILOU

- ▶ Deux années de cours communs afin d'acquérir de la polyvalence et d'expérimenter les deux profils de formation avant de choisir définitivement une spécialité.
- ▶ Des notions plus poussées d'opérations d'usinage spécialisées, de fabrication assistée par ordinateur (FAO) et de résolution de problèmes de mise en production lors de la troisième année.
- ▶ Des machines-outils à commande numérique de dernière génération (les plus répandues dans l'industrie).
- ▶ Reconnus pour leurs compétences et leur ingéniosité, nos étudiants et étudiantes ont excellente réputation auprès des employeurs.
- ▶ Des contacts avec des clients réels.
- ▶ Un programme qui prépare très bien à la poursuite d'études universitaires. Près des deux tiers des personnes inscrites en génie mécanique poursuivent leur parcours au baccalauréat après l'obtention de leur diplôme.

## PRÉALABLES\*

- ▶ TS ou SN de la 4<sup>e</sup> ou CST de la 5<sup>e</sup>
- ▶ Physique de la 5<sup>e</sup> OU
- ▶ Mathématiques 436
- ▶ Physique 534

## PRÉALABLES\* - passerelle BAC

- ▶ TS ou SN de la 5<sup>e</sup>
- ▶ Physique de la 5<sup>e</sup> OU
- ▶ Mathématiques 536
- ▶ Physique 534

## CONTINGENTEMENT

- ▶ Non contingenté

### 241.A1

## GRILLE DE COURS

### Première session

	THÉORIE LABORATOIRE ÉTUDE heures/semaine
Français – Écriture et littérature	2-2-3
Activité physique et santé	1-1-1
Anglais (formation commune)	2-1-3
<b>Mathématique appliquée I</b>	<b>2-2-2</b>
ou <b>Algèbre linéaire et géométrie vectorielle (passerelle)</b>	<b>3-2-3</b>
<b>Introduction au dessin en génie mécanique</b>	<b>2-2-2</b>
<b>Machines-outils I</b>	<b>1-4-1</b>
<b>Matériaux et procédés</b>	<b>2-2-2</b>
<b>Conception technique</b>	<b>2-2-2</b>

### Deuxième session

Français – Littérature et imaginaire	3-1-3
Philosophie – Philosophie et rationalité	3-1-3
Activité physique et efficacité	0-2-1
<b>Mathématique appliquée II</b>	<b>2-1-2</b>
ou <b>Calcul différentiel (passerelle)</b>	<b>3-2-3</b>
<b>Métrologie et MMC</b>	<b>2-2-1</b>
<b>Machines-outils II</b>	<b>1-4-1</b>
<b>Modélisation de pièces mécaniques</b>	<b>2-3-2</b>
<b>Traitements thermiques</b>	<b>2-2-1</b>

### Troisième session

Français – Littérature québécoise	3-1-4
Philosophie – L'être humain	3-0-3
Anglais (formation propre)	2-1-3
<b>Physique mécanique</b>	<b>3-2-3</b>
<b>Technique de production</b>	<b>1-4-1</b>
<b>Modélisation d'assemblage</b>	<b>2-2-1</b>
<b>Procédés de fabrication I</b>	<b>1-2-1</b>
<b>Programmer une fraiseuse CNC</b>	<b>1-2-1</b>
<b>Opérer une machine-outils à commande numérique</b>	<b>0-4-1</b>

## ÉTUDES UNIVERSITAIRES

Grâce à des passerelles proposées par les universités, vous pourrez accéder à des programmes universitaires, selon le respect de certaines exigences. Par exemple :

- ▶ L'Université Laval offre une passerelle en Génie mécanique. Le Cégep Limoilou offre un cheminement qui inclut les préalables d'entrée à l'Université Laval (passerelle BAC);
- ▶ L'Université de Sherbrooke admet directement aux baccalauréats en Génie mécanique et en Génie robotique;
- ▶ L'École de technologie supérieure (ÉTS) admet directement aux baccalauréats en Génie mécanique, en Génie des opérations et de la logistique et en Génie de la production automatisée;
- ▶ L'Université Concordia offre une passerelle vers les programmes de la Gina Cody School of Engineering and Computer Science;
- ▶ L'Université du Québec à Rimouski admet directement aux baccalauréats en Génie des systèmes électromécaniques et en Génie mécanique.

### Quatrième session

Français – Communication et discours (formation propre)	2-2-2
Activité physique et autonomie	1-1-1
Cours complémentaire	3-0-3
ou Stratégies pour trouver et intégrer un emploi (ATE)	1-2-3
ou <b>Calcul intégral (passerelle)</b>	<b>3-2-3</b>
<b>Résistance des matériaux</b>	<b>2-2-2</b>
<b>Gammes de fabrication</b>	<b>2-2-2</b>
<b>Tolérances dimensionnelles</b>	<b>2-2-1</b>
<b>Conception d'outillage</b>	<b>1-2-1</b>
<b>Hydraulique et pneumatique</b>	<b>2-4-2</b>
<b>Programmation automatique I</b>	<b>1-3-1</b>

### Stage Alternance travail-études (ATE)

<b>Cinquième session</b>	
Philosophie – Éthique et politique	3-0-3
Cours complémentaire	3-0-3
ou <b>Électricité et magnétisme (passerelle)</b>	<b>3-2-3</b>
<b>Programmer un tour CNC</b>	<b>1-2-2</b>
<b>Élaborer des circuits automatisés de base</b>	<b>2-4-2</b>
<b>Projets d'outillage</b>	<b>1-2-2</b>
<b>Programmation automatique II</b>	<b>1-3-1</b>
<b>Coordonner un projet de fabrication I</b>	<b>1-4-2</b>
<b>Tolérances géométriques</b>	<b>1-2-1</b>

### Stage Alternance travail-études (ATE)

<b>Sixième session</b>	
Contrôle statistique de la qualité	1-2-1
Organisation du travail	1-2-1
Procédés de fabrication II	1-2-1
Opérations d'usinage spécialisées	1-4-1
ou <b>Automatiser un système industriel (passerelle)</b>	<b>1-4-3</b>
<b>Modifications industrielles</b>	<b>2-2-2</b>
<b>Coordonner un projet de fabrication II</b>	<b>0-9-2</b>

\*Pour plus de détails sur les préalables, voir la page 110.

PROGRAMME TECHNIQUE

# ÉLECTRONIQUE: AUDIOVISUEL

📍 Campus de Québec

🌐 [cegeplimoilou.ca/dec/audiovisuel](http://cegeplimoilou.ca/dec/audiovisuel)



## ► SÉJOURS À L'INTERNATIONAL

Vivez l'un des Projets Monde offerts à tous et à toutes.

Voir la page 9.

## ► ALTERNANCE TRAVAIL-ÉTUDES

Complétez deux stages rémunérés en entreprise durant vos études. Six mois d'expérience à mettre dans votre CV!

Voir la page 22.

# Votre accès à l'environnement technique des spectacles, des événements et du tournage!

Participez à des productions audiovisuelles de tous genres! Vous réaliserez une série de projets de plus en plus complexes, afin de développer vos compétences envers une multitude d'équipements tels que des caméras, des projecteurs, des luminaires programmables, des éléments scéniques motorisés et des stations de montage. En production, vous serez responsable de l'installation et de la captation audiovisuelles, tandis qu'en postproduction, vous réaliserez des montages vidéo et audio, produirez des effets visuels, des mixages, des trames sonores et bien plus encore!



## PROFESSIONS

- ▶ Technicien ou technicienne en audiovisuel
- ▶ Caméraman, monteur ou monteuse vidéo
- ▶ Éclairagiste
- ▶ Technicien ou technicienne de son, d'entretien, d'opération et de mise en ondes
- ▶ Technicien ou technicienne en production ou en postproduction télévisuelles
- ▶ Technicien ou technicienne en production scénique

## EMPLOYEURS

- ▶ Entreprises qui offrent des services d'installation de systèmes de sonorisation et d'éclairage de spectacles
- ▶ Entreprises de production ou de diffusion d'événements et de spectacles
- ▶ Entreprises privées de communication, de production télévisuelle et cinématographique
- ▶ Services audiovisuels des établissements publics ou privés (centres de services scolaires, cégeps, hôpitaux, ministères, entreprises privées, etc.)
- ▶ Stations et réseaux de télédiffusion et de radiodiffusion
- ▶ Studios d'enregistrement et de montage audio et vidéo

## POURQUOI

### CHOISIR LIMOILOU

- ▶ Le seul cégep dans l'Est-du-Québec à offrir ce programme!
- ▶ Le seul programme vous donnant accès à l'ensemble des tâches et des métiers exercés dans les studios et sur les plateaux de télévision, dans les régies vidéo et audio et les salles de spectacle.
- ▶ Vous développerez des connaissances et des compétences en électronique, en électricité et en réseautique qui feront de vous une technicienne ou un technicien unique et recherché. Votre niveau de compréhension vous amènera à effectuer une variété de tâches d'installation, de configuration, d'entretien et de réparation d'équipements.
- ▶ Une formation tournée vers la télévision à haute définition (HD) et l'audio numérique.
- ▶ Neuf salles de montage audio et 32 stations de montage vidéo et d'effets visuels; 4 plateaux multifonctions pouvant servir à la fois de studio de télévision, de salle de spectacle ou de plateau de tournage; une salle de spectacle équipée professionnellement et à l'image d'un véritable milieu de travail; différents équipements d'éclairage; une salle de diffusion et plusieurs possibilités d'installations permettent de vivre des situations réelles du milieu.

## PRÉALABLES\*

- ▶ TS ou SN de la 4<sup>e</sup> ou CST de la 5<sup>e</sup>
- ▶ ST ou ATS de la 4<sup>e</sup> OU
- ▶ Mathématiques 436
- ▶ Sciences physiques 436

## CONTINGENTEMENT

- ▶ Non contingenté

## 243.H0 GRILLE DE COURS

### Première session

Français – Écriture et littérature	2-2-3
Activité physique et santé	1-1-1
Anglais (formation commune)	2-1-3
Utilisation des mathématiques en génie électrique	3-2-3
Prise de son et montage sonore	2-2-2
Utilisation de l'énergie électrique	3-3-3
Prise de vues et traitement de l'image	2-3-2

### Deuxième session

Philosophie – Philosophie et rationalité	3-1-3
Activité physique et efficacité	0-2-1
Usage des mathématiques en audiovisuel	2-1-3
Santé, sécurité et ergonomie au travail	1-2-1
Tournage et montage en vidéo portable	2-4-1
Équipement de sonorisation	2-3-1
Technicien de présentations audiovisuelles	1-2-2
Environnement réseau en audiovisuel	2-3-3

### Troisième session

Français – Littérature et imaginaire	3-1-3
Philosophie – L'être humain	3-0-3
Traitements sonores	2-3-2
Analyse de signaux audio et vidéo	3-2-2
Montage vidéo	2-3-1
Utilisation de l'équipement en production extérieure	2-4-2
Installation et programmation d'éclairages	2-3-1

## ÉTUDES UNIVERSITAIRES

Grâce à des passerelles proposées par les universités, vous pourrez accéder à des programmes universitaires, selon le respect de certaines exigences. Par exemple:

- ▶ L'Université Laval offre un certificat en Réalisation audionumérique et des passerelles en Génie électrique et en Génie informatique;
- ▶ L'École de technologie supérieure (ÉTS) admet directement aux baccalauréats en Génie électrique, en Génie de la production automatisée, en Génie des technologies de l'information et en Génie logiciel.

THÉORIE  
LABORATOIRE  
ÉTUDE  
heures/semaine

THÉORIE  
LABORATOIRE  
ÉTUDE  
heures/semaine

### Quatrième session

Français – Littérature québécoise	3-1-4
Anglais (formation propre)	2-1-3
Cours complémentaire	1-2-3

ou Stratégies pour trouver et intégrer un emploi 1-2-3

Studio et régies de télévision HD 2-3-2

Création d'éclairages 2-4-1

Technicien de productions scéniques 2-2-3

Communication en milieu de travail 2-1-1

Réseau et interfaces de commande en audiovisuel 2-3-3

### Stage Alternance travail-études (ATE)

### Cinquième session

Français – Communication et discours	2-2-2
Philosophie – Éthique et politique	3-0-3
Activité physique et autonomie	1-1-1
Cours complémentaire	3-0-3
Studio d'enregistrement audio	1-3-2
Processus et automatisation en audiovisuel	2-3-2
Direction technique de productions audiovisuelles	1-3-1
Postproduction vidéo	3-3-2

### Stage Alternance travail-études (ATE)

### Sixième session

Publications de médias audiovisuels et nouvelles technologies	2-2-2
Production télévisuelle	2-3-3
Soutien technique	2-4-3
Gestion administrative et financière	3-2-1
Usage de l'anglais en production audiovisuelle	1-2-2

\*Pour plus de détails sur les préalables, voir la page 110.

PROGRAMME TECHNIQUE

# GÉNIE ÉLECTRIQUE : RÉSEAUX ET TÉLÉCOMMUNICATIONS

📍 Campus de Québec

🌐 [cegeplimoilou.ca/dec/telecom](http://cegeplimoilou.ca/dec/telecom)



**PROGRAMME  
RENOUVELÉ**

## ► SÉJOURS À L'INTERNATIONAL

Vivez l'un des Projets Monde offerts à tous et à toutes.

Voir la page 9.

## ► ALTERNANCE TRAVAIL-ÉTUDES

Complétez deux stages rémunérés en entreprise durant vos études. Six mois d'expérience à mettre dans votre CV!

Voir la page 22.

## ► BOURSES PERSPECTIVE QUÉBEC

Jusqu'à 9 000 \$ en bourses d'études pour les personnes admissibles!

Visitez la page Web du programme pour plus d'information.

# Devenez spécialiste des technologies de l'information !

Les technologies de l'information n'auront plus de secrets pour vous! Grâce à ce DEC complètement renouvelé, apprenez à améliorer la connectivité Internet, à concevoir des réseaux sans fil et à créer des réseaux cellulaires performants. Développez des compétences parmi les plus recherchées par les employeurs dans le monde connecté d'aujourd'hui et de demain.



## PROFESSIONS

- ▶ Technicien ou technicienne en réseaux et télécommunications
- ▶ Spécialiste en conception de réseaux sans fil et cellulaires
- ▶ Administrateur ou administratrice de réseaux informatiques
- ▶ Concepteur ou conceptrice de systèmes de communication
- ▶ Gestionnaire de projets en télécommunication

## EMPLOYEURS

- ▶ Fournisseurs de services de télécommunication : Internet, télévision, radio et téléphonie
- ▶ Fabricants et distributeurs d'équipements de télécommunication : conception, fabrication, vente, installation et maintenance d'équipements de télécommunication
- ▶ Entreprises de services informatiques : gestion de réseaux, cybersécurité, assistance technique et maintenance d'équipements
- ▶ Organismes gouvernementaux et parapublics

## PRÉALABLES\*

- ▶ TS ou SN de la 4<sup>e</sup> ou CST de la 5<sup>e</sup> OU
- ▶ Mathématiques 436

## CONTINGENTEMENT

- ▶ Non contingenté

## ÉTUDES UNIVERSITAIRES

Grâce à des passerelles proposées par les universités, vous pourrez accéder à des programmes universitaires, selon le respect de certaines exigences. Par exemple :

- ▶ L'École de technologie supérieure (ÉTS) admet directement aux baccalauréats en Génie électrique, en Génie de la production automatisée, en Génie des technologies de l'information et en Génie logiciel;
- ▶ L'Université de Sherbrooke admet directement aux baccalauréats en Génie électrique, en Génie robotique et en Génie informatique.

## POURQUOI

### CHOISIR LIMOILOU

- ▶ Le seul cégep de la grande région de Québec à offrir ce programme!
- ▶ L'utilisation d'un ordinateur portable pour tous les cours, ce qui permet une pédagogie nouvelle avec des périodes d'expérimentation plus nombreuses.
- ▶ Des projets à chaque session, des activités, des concours et une formation en contact étroit avec l'industrie.
- ▶ Unique au Québec, une tour de communication sur le toit du campus permettant de s'initier à la radiofréquence.
- ▶ Un enseignement axé sur l'apprentissage des liens et des différents moyens de communication.
- ▶ Des équipements dernier cri représentant l'environnement de travail en entreprise.
- ▶ Du personnel enseignant passionné et à l'affût des progrès technologiques.



## LES COMPÉTENCES DÉVELOPPÉES

En attendant la nouvelle grille de cours, découvrez les compétences que vous maîtriserez à la suite de vos études dans ce programme.

- ▶ Installer et mettre en service des équipements ou des systèmes de réseaux de télécommunications.
- ▶ Configurer des réseaux de données.
- ▶ Effectuer un diagnostic sur des équipements ou des systèmes.
- ▶ Programmer un équipement ou un système connecté.
- ▶ Réaliser des travaux d'atelier.

Surveillez notre site Web pour connaître les modalités de ce programme renouvelé!



\*Pour plus de détails sur les préalables, voir la page 110.

PROGRAMME TECHNIQUE

# GÉNIE ÉLECTRIQUE: ÉLECTRONIQUE PROGRAMMABLE

📍 Campus de Québec

🌐 [cegeplimoilou.ca/dec/electroprogrammable](http://cegeplimoilou.ca/dec/electroprogrammable)



**PROGRAMME  
RENOUVELÉ**

## ► SÉJOURS À L'INTERNATIONAL

Vivez l'un des Projets Monde offerts à tous et à toutes.

Voir la page 9.

## ► ALTERNANCE TRAVAIL-ÉTUDES

Complétez deux stages rémunérés en entreprise durant vos études. Six mois d'expérience à mettre dans votre CV!

Voir la page 22.

## ► BOURSES PERSPECTIVE QUÉBEC

Jusqu'à 9 000 \$ en bourses d'études pour les personnes admissibles!

Visitez la page Web du programme pour plus d'information.



## Votre spécialité: les circuits électroniques programmables

Combinez l'électronique et la programmation et visez un domaine de pointe : l'électronique programmable! Créez, développez, programmez, réparez, entretenez et installez des produits électroniques, des prototypes et des systèmes de contrôle comprenant des circuits imprimés et des circuits électroniques programmables. Avec votre DEC, vous serez recherché par les entreprises spécialisées en développement de produits de haute technologie numérique.

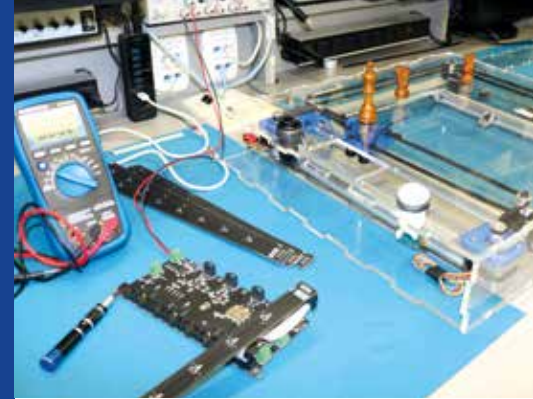

### PROFESSIONS

- ▶ Technologue en conception de systèmes électroniques programmables
- ▶ Assistant ou assistante en recherche et développement
- ▶ Concepteur et programmeur d'équipement industriel
- ▶ Représentant ou représentante technique et de service
- ▶ Technicien ou technicienne en appareils médicaux ou en réparation de circuits électroniques programmables

### EMPLOYEURS

- ▶ Entreprises manufacturières
- ▶ Firmes de génie-conseil
- ▶ Laboratoires de recherche

### PRÉALABLES\*

- ▶ TS ou SN de la 4<sup>e</sup> ou CST de la 5<sup>e</sup> OU
- ▶ Mathématiques 436

### CONTINGENTEMENT

- ▶ Non contingenté

### ÉTUDES UNIVERSITAIRES

Grâce à des passerelles proposées par les universités, vous pourrez accéder à des programmes universitaires, selon le respect de certaines exigences. Par exemple :

- ▶ L'Université Laval offre des passerelles en Génie électrique et en Génie informatique;
- ▶ L'École de technologie supérieure (ÉTS) admet directement aux baccalauréats en Génie électrique, en Génie logiciel, en Génie de la production automatisée et en Génie des technologies de l'information;
- ▶ L'Université de Sherbrooke admet directement aux baccalauréats en Génie robotique, en Génie électrique et en Génie informatique.

## POURQUOI

### CHOISIR LIMOILOU

- ▶ Le seul cégep dans l'Est-du-Québec à offrir ce programme!
- ▶ Des projets chaque session, comme un bras robotisé, une application de domotique et un véhicule quatre roues téléguidé.
- ▶ Des équipements dernier cri représentant l'environnement réel de travail en entreprise.
- ▶ Un partenariat avec une soixantaine d'entreprises de la région qui mettent au point des produits à base de microcontrôleurs.
- ▶ La chance d'utiliser votre expertise pour développer des nouveaux produits utilisés par exemple dans les systèmes audio et vidéo numériques; des appareillages robotisés pour l'inspection à distance; des instruments de mesure pour l'industrie de l'optique, des pâtes et papiers ou de l'économie d'énergie.



### LES COMPÉTENCES DÉVELOPPÉES

En attendant la nouvelle grille de cours, découvrez les compétences que vous maîtriserez à la suite de vos études dans ce programme.

- ▶ Dessiner des schémas et des cartes électroniques.
- ▶ Assembler, mettre en marche et réparer des cartes électroniques.
- ▶ Participer activement au développement de programmes pour produits électroniques.
- ▶ Effectuer des tests électriques ou de fonctionnalités sur de nouveaux produits.
- ▶ Compléter les tests de certification requis d'un futur produit.
- ▶ Contribuer à la mise en production de produits électroniques.

Surveillez notre site Web pour connaître les modalités de ce programme renouvelé!



\*Pour plus de détails sur les préalables, voir la page 110.

PROGRAMME TECHNIQUE

# GÉNIE ÉLECTRIQUE: AUTOMATISATION ET CONTRÔLE

📍 Campus de Québec

🌐 [cegeplimoilou.ca/dec/automatisation](http://cegeplimoilou.ca/dec/automatisation)

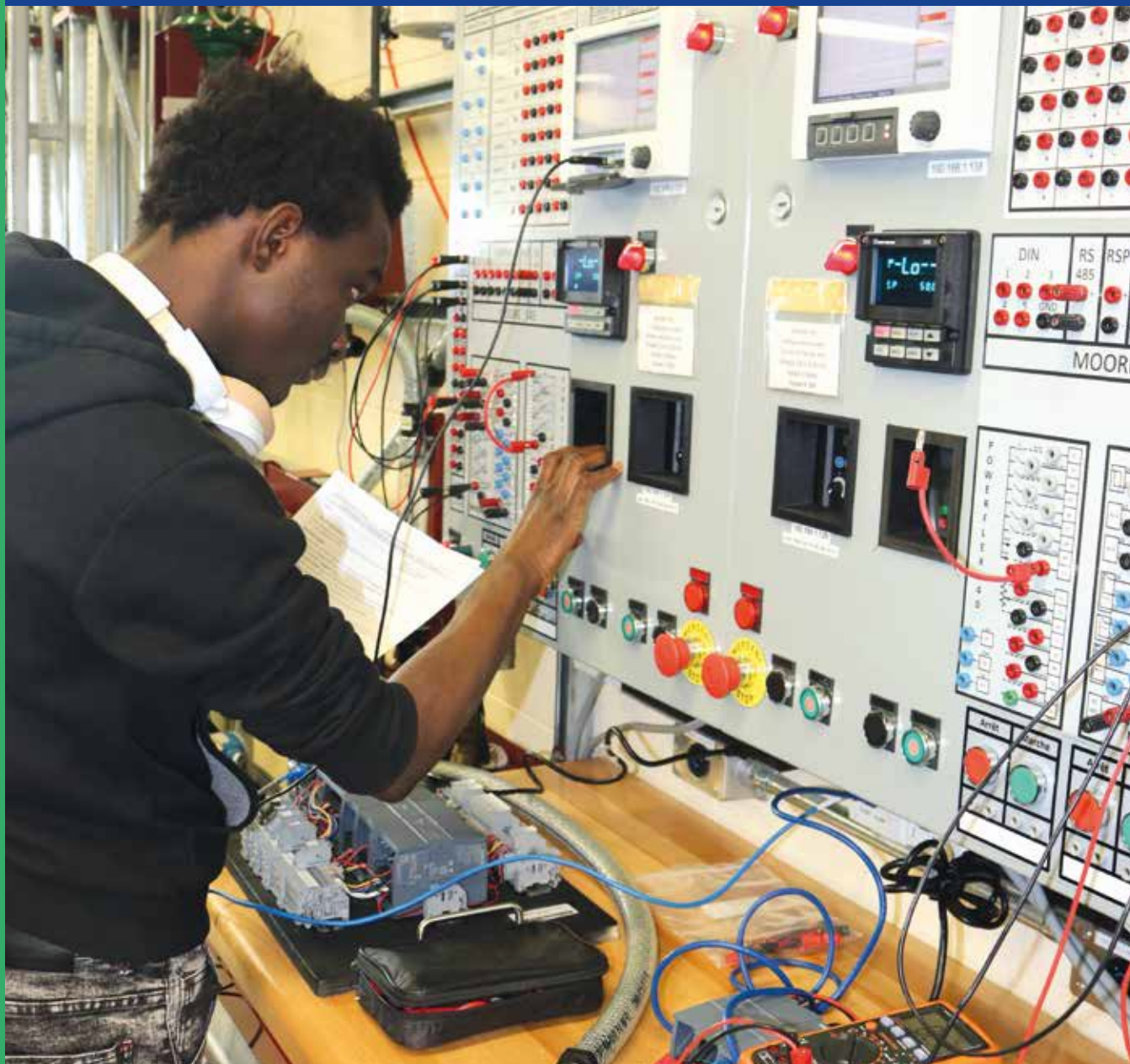

## ► SÉJOURS À L'INTERNATIONAL

Vivez l'un des Projets Monde offerts à tous et à toutes.

Voir la page 9.

## ► ALTERNANCE TRAVAIL-ÉTUDES

Complétez deux stages rémunérés en entreprise durant vos études. Six mois d'expérience à mettre dans votre CV!

Voir la page 22.

## ► BOURSES PERSPECTIVE QUÉBEC

Jusqu'à 9 000 \$ en bourses d'études pour les personnes admissibles!

Visitez la page Web du programme pour plus d'information.

# Le génie électrique: automatisation et contrôle, à la fine pointe de la technologie!

Vous aimez la technologie et le travail manuel? Développez vos compétences dans quatre domaines: la puissance électrique, l'automatisation, la robotique, ainsi que l'instrumentation et la régulation de procédés industriels. Vous serez en mesure de configurer et de programmer des automates programmables, des systèmes de positionnement, des systèmes d'instrumentation et de contrôle et des robots industriels. Vous apprendrez également à mettre en fonction les principales machines tournantes utilisées, et vous vous familiariserez avec les conversions d'énergie et la réseautique.



## PROFESSIONS

- ▶ Technicien ou technicienne en électrodynamique, en instrumentation et automatisation, en électromécanique
- ▶ Technicien ou technicienne en électronique industrielle, en génie biomédical, en maintenance d'éoliennes et en robotique
- ▶ Dessinateur, concepteur, estimateur
- ▶ Programmeur ou programmeuse d'automates et de robots

## EMPLOYEURS

- ▶ Alumineries
- ▶ Centrales électriques
- ▶ Centres hospitaliers
- ▶ Centres de recherche
- ▶ Firmes de génie-conseil
- ▶ Grossistes d'équipement électrique et électronique
- ▶ Industries manufacturières, des pâtes et papiers, des matières plastiques, de la pharmaceutique et de l'alimentation
- ▶ Municipalités
- ▶ Petites et moyennes entreprises
- ▶ Usines de traitement des eaux

## POURQUOI

### CHOISIR LIMOILOU

- ▶ Des situations d'apprentissage typiques de la réalité du métier, en étroite collaboration avec l'industrie.
- ▶ Des activités de groupe et des concours, dont les Olympiades de la formation professionnelle et technique, qui font du programme un milieu de vie accueillant suscitant l'envie d'apprendre.
- ▶ Des projets ou des activités d'intégration chaque année.
- ▶ Du personnel enseignant possédant des champs d'expertise complémentaires.
- ▶ Des équipements dernier cri représentatifs de l'environnement de travail en entreprise.

## PRÉALABLES\*

- ▶ TS ou SN de la 4<sup>e</sup> ou CST de la 5<sup>e</sup>
- ▶ STE ou SE de la 4<sup>e</sup> OU
- ▶ Mathématiques 436
- ▶ Sciences physiques 436

## CONTINGENTEMENT

- ▶ Non contingenté

## ÉTUDES UNIVERSITAIRES

Grâce à des passerelles proposées par les universités, vous pourrez accéder à des programmes universitaires, selon le respect de certaines exigences. Par exemple:

- ▶ L'École de technologie supérieure (ÉTS) admet directement aux baccalauréats en Génie électrique, en Génie logiciel, en Génie de la production automatisée et en Génie des technologies de l'information;
- ▶ L'Université de Sherbrooke admet directement aux baccalauréats en Génie robotique, en Génie informatique et en Génie électrique;
- ▶ L'Université du Québec à Rimouski admet directement au baccalauréat en Génie des systèmes électromécaniques.

## 243.D0 GRILLE DE COURS

### Première session

	THÉORIE	LABORATOIRE	ÉTUDE
Activité physique et santé	1	1	1
Anglais (formation commune)	2	1	3
Introduction aux systèmes automatisés	1	2	1
Introduction à la robotique industrielle	2	3	1
Travaux d'atelier	2	4	1
Équipements de réseautage et interconnexion	1	3	1
Circuits à courant continu	3	3	2

### Deuxième session

Français – Écriture et littérature	2	2	3
Philosophie – Philosophie et rationalité	3	1	3
Anglais (formation propre)	2	1	3
Mathématiques appliquées aux circuits à courant alternatif	2	2	2
Circuits à courant alternatif	2	3	2
Dessin en électrotechnique	0	3	2
Introduction à l'instrumentation	3	3	2
Automatisation tout ou rien	2	3	2

### Troisième session

Français – Littérature et imaginaire	3	1	3
Philosophie – L'être humain	3	0	3
Activité physique et efficacité	0	2	1
Calcul différentiel et intégral appliqué au génie électrique	2	2	2
Physique appliquée	2	2	2
Automatisation analogique	2	4	2
Robotique industrielle	2	3	2
Machines électriques	2	3	2

### Quatrième session

Français – Littérature québécoise	3	1	4
Philosophie – Éthique et politique	3	0	3
Cours complémentaire	3	0	3
ou Stratégies pour trouver et intégrer un emploi (ATE)	1	2	3
Régulation de procédés	2	3	2
Circuits fluidiques	1	3	2
Équipements d'automatisation	2	4	2
Électronique de puissance	3	3	2

### Stage Alternance travail-études (ATE)

#### Cinquième session

Français – Communication et discours (formation propre)	2	2	2
Activité physique et autonomie	1	1	1
Cours complémentaire	3	0	3
Intégration d'équipements dans un système automatisé	2	4	2
Optimisation d'une boucle de régulation	2	4	2
Élaboration d'un projet	2	4	2
Commande industrielle	2	4	2

### Stage Alternance travail-études (ATE)

#### Sixième session

Projets – Automatisation et robotique	0	4	2
Projets – Instrumentation et régulation	0	3	2
Projets – Puissance	0	3	2
Entretien d'un système industriel	2	4	2
Technologies: nouvelles, de l'information et de l'opération	1	4	2
Projets dirigés	1	4	1

\*Pour plus de détails sur les préalables, voir la page 110.

# INFORMATIQUE

## Développement d'applications

📍 Campus de Québec

🌐 [cegeplimoilou.ca/dec/applications](http://cegeplimoilou.ca/dec/applications)



► **ALTERNANCE  
TRAVAIL-ÉTUDES**

Complétez deux stages rémunérés en entreprise durant vos études. Six mois d'expérience à mettre dans votre CV!

Voir la page 22.

► **ADMISSION  
AUSSI À L'HIVER**

Prêt à entreprendre vos études dans ce programme en janvier? Il débute aussi à la session d'hiver!

► **BOURSES  
PERSPECTIVE QUÉBEC**

Jusqu'à 9 000 \$ en bourses d'études pour les personnes admissibles!

Visitez la page Web du programme pour plus d'information.

► **DEP + DEC  
DEC + BAC**

# Simplifiez la gestion d'une entreprise par l'informatique

Approfondissez la programmation Web, la programmation orientée objet et les bases de données. Vous apprendrez à repérer, à analyser et ainsi à satisfaire les besoins d'une clientèle en développant et en adaptant des applications informatiques. Vous vous initiez aux technologies de jeux et vous développerez des compétences essentielles en sécurité des applications, en gestion de projet ainsi qu'avec les technologies actuelles (cellulaires, tablettes et objets connectés).

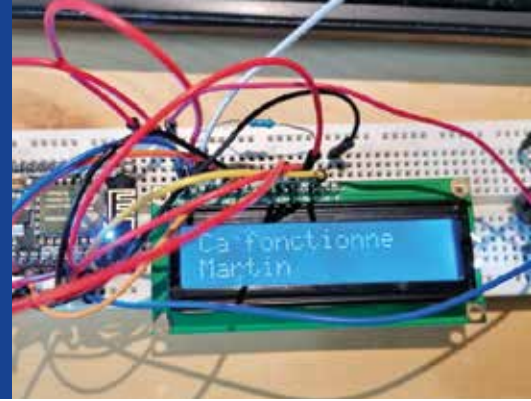

## PROFESSIONS

- ▶ Technicien ou technicienne en informatique
- ▶ Administrateur ou administratrice de base de données
- ▶ Développeur ou développeuse *front-end*, *back-end* ou d'applications
- ▶ Programmeur-analyste, programmeur Web
- ▶ Responsable du soutien technique
- ▶ Technicien ou technicienne d'installation et de soutien
- ▶ Webmestre

## EMPLOYEURS

- ▶ Centres hospitaliers
- ▶ Compagnies d'assurances
- ▶ Entreprises manufacturières, commerciales ou de services
- ▶ Entreprises spécialisées dans les services informatiques
- ▶ Établissements d'enseignement
- ▶ Établissements financiers
- ▶ Gouvernements et municipalités
- ▶ Travailleur ou travailleuse autonome

## PRÉALABLES\*

- ▶ TS ou SN de la 4<sup>e</sup> ou CST de la 5<sup>e</sup> OU
- ▶ Mathématiques 436

## PRÉALABLES\* – DEP + DEC

- ▶ Diplôme d'études professionnelles (DEP 5229) en Soutien informatique

ET

- ▶ Préalables exigés pour l'admission au DEC (voir ci-haut)

L'équivalent d'au moins 3 cours du DEC Techniques de l'informatique sont crédités.

## PRÉALABLES\* – DEC + BAC

- ▶ TS ou SN de la 5<sup>e</sup> OU
- ▶ Mathématiques 536

## CONTINGENTEMENT

- ▶ Non contingenté

## ÉTUDES UNIVERSITAIRES

Les universités proposent des ententes de type passerelle ou DEC + BAC, selon le respect de certaines exigences. Par exemple :

- ▶ L'Université Laval offre un DEC + BAC en Informatique et quelques passerelles intéressantes dans des domaines connexes;
- ▶ L'Université du Québec à Rimouski (campus de Lévis) peut reconnaître des équivalences allant jusqu'à 30 crédits au baccalauréat en Informatique selon la cote R obtenue;
- ▶ L'Université Bishop's (William's School of Business) peut reconnaître des équivalences allant jusqu'à 30 crédits au *Bachelor of Science – Major in Computer Science* et au *Bachelor of Arts – Major in Information Technology* selon la cote R obtenue;
- ▶ L'Université Concordia offre une passerelle vers les programmes de la Gina Cody School of Engineering and Computer Science;
- ▶ L'Université de Sherbrooke et l'École de technologie supérieure (ÉTS) admettent directement à de nombreux baccalauréats en génie.

## POURQUOI

### CHOISIR LIMOILLOU

- ▶ Un programme révisé afin d'être encore plus en lien avec les besoins des nombreux milieux de travail.
- ▶ Des cours communs aux deux profils durant trois sessions consécutives. Vous ferez ainsi les liens entre la programmation d'applications et la gestion de celles-ci dans le réseau, puis vous vous spécialiserez selon votre choix. Un atout lorsque vous serez en emploi!
- ▶ Des laboratoires informatiques à l'image de ce que vous retrouverez sur le marché du travail.
- ▶ De la programmation destinée aux appareils mobiles et aux objets connectés, ainsi qu'une base en programmation de jeux vidéo et de simulations.
- ▶ Des langages et des environnements de développement diversifiés.
- ▶ De l'équipement spécialisé en réseautique.

## 420.B1

### GRILLE DE COURS

THÉORIE  
LABORATOIRE  
ÉTUDE  
heures/semaine

#### Première session

Français – Écriture et littérature	2-2-3
Philosophie – Philosophie et rationalité	3-1-3
Anglais (formation commune)	2-1-3
<b>Analyse de la profession</b>	1-3-2
<b>Système d'exploitation</b>	1-4-3
<b>Programmation orientée objet I</b>	2-4-4
<b>Interface Web</b>	1-3-2

#### Deuxième session

Philosophie – L'être humain	3-0-3
Activité physique et santé	1-1-1
Cours complémentaire	3-0-3
ou <b>Algèbre linéaire et géométrie vectorielle (DEC + BAC)</b>	3-2-3

<b>Interrelations professionnelles</b>	2-2-2
<b>Architecture réseau I</b>	2-3-2
<b>Développement informatique</b>	1-2-2
<b>Base de données I</b>	1-3-3
<b>Programmation orientée objet II</b>	2-4-3

#### Troisième session

Français – Littérature et imaginaire	3-1-3
Activité physique et efficacité	0-2-1
Anglais (formation propre)	2-1-3
<b>Mathématiques de l'informatique</b>	2-3-1
ou <b>Calcul différentiel (DEC + BAC)</b>	3-2-3
<b>Serveurs I</b>	2-3-2
<b>Programmation Web</b>	2-3-4
<b>Soutien technique et formation</b>	1-2-2
<b>Base de données II</b>	1-2-3

#### Quatrième session

Français – Littérature québécoise	3-1-4
Philosophie – Éthique et politique	3-0-3
Cours complémentaire	3-0-3
ou Stratégies pour trouver et intégrer un emploi (ATE)	1-2-3
ou <b>Calcul intégral (DEC + BAC)</b>	3-2-3
<b>Applications monopostes I</b>	2-4-3
<b>Applications Web I</b>	2-4-2
<b>Validation et maintenance des applications</b>	2-4-2
<b>Base de données III</b>	1-3-2

#### Stage Alternance travail-études (ATE)

#### Cinquième session

Français – Communication et discours (formation propre)	2-2-2
Activité physique et autonomie	1-1-1
<b>Applications monopostes II</b>	2-4-2
<b>Applications Web II</b>	2-4-2
<b>Applications de jeux et simulations I</b>	1-3-1
<b>Préparation de projets et veille technologique pour applications</b>	1-4-2
<b>Applications mobiles</b>	1-3-2

#### Stage Alternance travail-études (ATE)

#### Sixième session

<b>Applications pour objets connectés</b>	1-4-2
<b>Sécurité des applications</b>	2-4-2
<b>Applications de jeux et simulations II</b>	1-4-2
<b>Projet : développement d'applications</b>	1-8-2

\*Pour plus de détails sur les préalables, voir la page 110.

PROGRAMME TECHNIQUE

# INFORMATIQUE

## Gestion de réseaux

📍 Campus de Québec

🌐 [cegeplimoilou.ca/dec/reseaux](http://cegeplimoilou.ca/dec/reseaux)

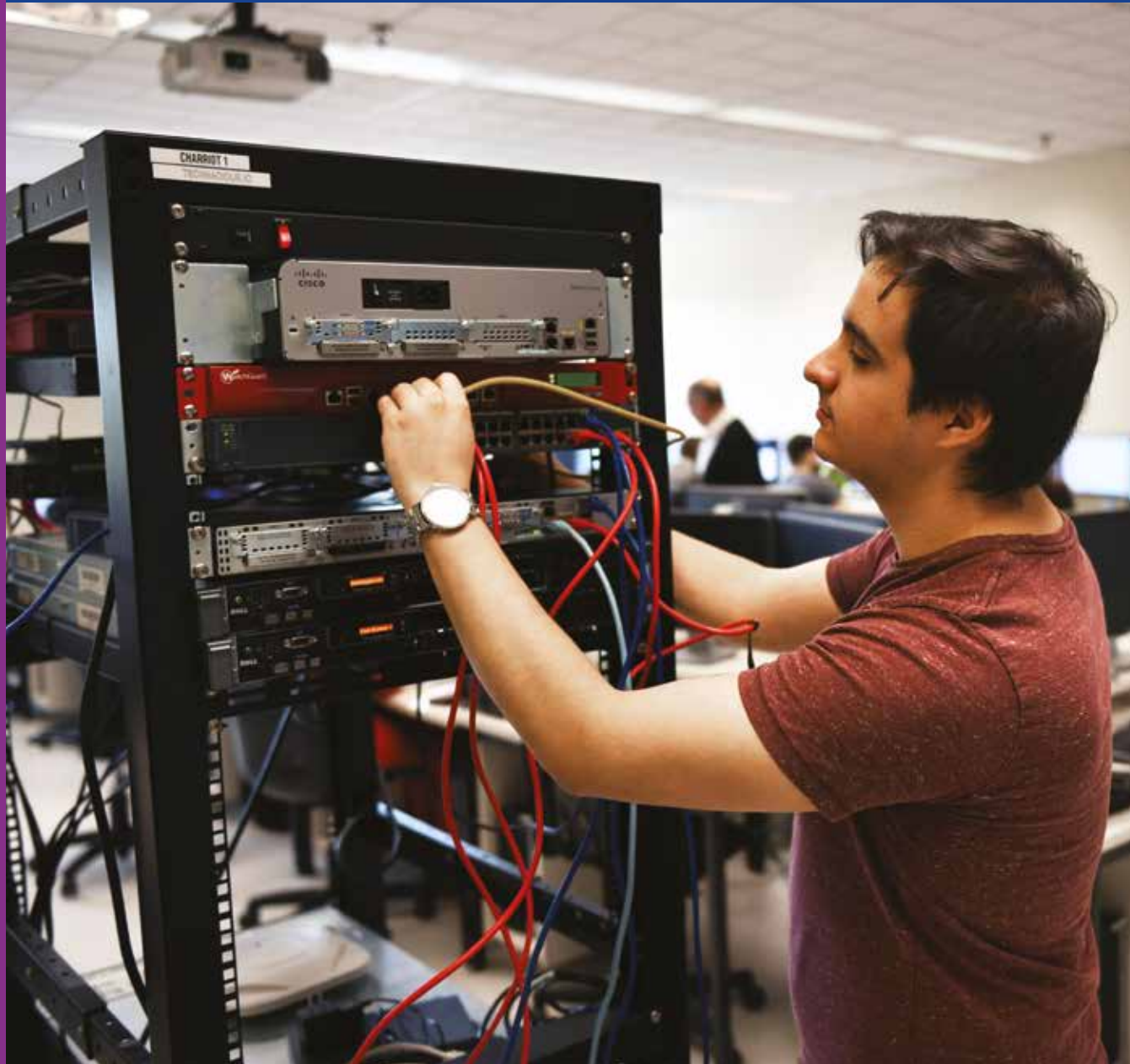

► **ALTERNANCE  
TRAVAIL-ÉTUDES**

Complétez deux stages rémunérés en entreprise durant vos études. Six mois d'expérience à mettre dans votre CV!

Voir la page 22.

► **ADMISSION  
AUSSI À L'HIVER**

Prêt à entreprendre vos études dans ce programme en janvier? Il débute aussi à la session d'hiver!

► **BOURSES  
PERSPECTIVE QUÉBEC**

Jusqu'à 9 000 \$ en bourses d'études pour les personnes admissibles!

Visitez la page Web du programme pour plus d'information.

► **DEP + DEC  
DEC + BAC**

# Planifiez, implantez, gérez et sécurisez des réseaux informatiques

Accomplissez des tâches liées à la conception, à l'installation, à l'entretien et à la supervision d'un réseau informatique. Vous vous intéresserez à l'architecture d'un réseau, aux serveurs et à la sécurité des données. Vous développerez aussi des compétences en virtualisation, en gestion de projet et en technologies actuelles (voix sur IP, communication sans fil, etc.). De plus, vous saurez assurer un soutien technique répondant aux besoins de la clientèle.



## PROFESSIONS

- ▶ Technicien ou technicienne en informatique, en installation et en soutien technique
- ▶ Expert-conseil ou experte-conseil
- ▶ Gestionnaire de réseaux
- ▶ Programmeur-analyste ou programmeuse-analyste
- ▶ Spécialiste en infrastructures technologiques

## EMPLOYEURS

- ▶ Bureaux de professionnels
- ▶ Centres hospitaliers
- ▶ Compagnies d'assurance
- ▶ Entreprises spécialisées dans les services informatiques
- ▶ Établissements d'enseignement, centres de services scolaires
- ▶ Établissements financiers
- ▶ Gouvernements, municipalités
- ▶ Sociétés d'investissement ou de fiduciaire

## PRÉALABLES\*

- ▶ TS ou SN de la 4<sup>e</sup> ou CST de la 5<sup>e</sup> OU
- ▶ Mathématiques 436

## PRÉALABLES\* – DEP + DEC

- ▶ Diplôme d'études professionnelles (DEP 5229) en Soutien informatique

ET

- ▶ Préalables exigés pour l'admission au DEC (voir ci-haut)

L'équivalent d'au moins 3 cours du DEC Techniques de l'informatique sont crédités.

## PRÉALABLES\* – DEC + BAC

- ▶ TS ou SN de la 5<sup>e</sup> OU
- ▶ Mathématiques 536

## CONTINGEMENT

- ▶ Non contingenté

## ÉTUDES UNIVERSITAIRES

Les universités proposent des ententes de type passerelle ou DEC + BAC, selon le respect de certaines exigences. Par exemple :

- ▶ L'Université Laval offre un DEC + BAC en Informatique et quelques passerelles intéressantes dans des domaines connexes;
- ▶ L'Université du Québec à Rimouski (campus de Lévis) peut reconnaître des équivalences allant jusqu'à 30 crédits au baccalauréat en Informatique, selon la cote R obtenue;
- ▶ L'Université Bishop's (William's School of Business) peut reconnaître des équivalences jusqu'à 30 crédits au *Bachelor of Science – Major in Computer Science* et au *Bachelor of Arts – Major in Information Technology* selon la cote R obtenue;
- ▶ L'Université Concordia offre une passerelle vers les programmes de la Gina Cody School of Engineering and Computer Science;
- ▶ L'Université de Sherbrooke et l'École de technologie supérieure (ÉTS) admettent directement à de nombreux baccalauréats en génie.

## POURQUOI

### CHOISIR LIMOILOU

- ▶ Un programme révisé afin d'être encore plus en lien avec les besoins des nombreux milieux de travail.
- ▶ Des cours communs aux deux profils durant trois sessions consécutives. Vous ferez ainsi les liens entre la programmation d'applications et la gestion de celles-ci dans le réseau, puis vous vous spécialiserez selon votre choix. Un atout lorsque vous serez en emploi!
- ▶ Le Cégep Limoilou est partenaire de Cisco, Microsoft, VMware et AWS.
- ▶ Des laboratoires informatiques à l'image de ce que vous retrouverez sur le marché du travail.
- ▶ Des cours couvrant les architectures infonuagiques, filaires et sans-fil.
- ▶ De l'équipement spécialisé en réseautique.
- ▶ Des concours, dont les Olympiades de la formation professionnelle et technique. Des candidats du Cégep Limoilou ont déjà remporté cinq médailles lors des Olympiades canadiennes et certains se sont même rendus au Mondial des métiers!

## 420.B2 GRILLE DE COURS

	THÉORIE	LABORATOIRE	ÉTUDE
	heures/semaine		
<b>Première session</b>			
Français – Écriture et littérature	2	2	3
Philosophie – Philosophie et rationalité	3	1	3
Anglais (formation commune)	2	1	3
Analyse de la profession	1	3	2
Système d'exploitation	1	4	3
Programmation orientée objet I	2	4	4
Interface Web	1	3	2
<b>Deuxième session</b>			
Philosophie – L'être humain	3	0	3
Activité physique et santé	1	1	1
Cours complémentaire	3	0	3
ou Algèbre linéaire et géométrie vectorielle (DEC + BAC)	3	2	3
Interrelations professionnelles	2	2	2
Architecture réseau I	2	3	2
Développement informatique	1	2	2
Base de données I	1	3	3
Programmation orientée objet II	2	4	3
<b>Troisième session</b>			
Français – Littérature et imaginaire	3	1	3
Activité physique et efficacité	0	2	1
Anglais (formation propre)	2	1	3
Mathématiques de l'informatique	2	3	1
ou Calcul différentiel (DEC + BAC)	3	2	3
Serveurs I	2	3	2
Programmation Web	2	3	4
Soutien technique et formation	1	2	2
Base de données II	1	2	3

	THÉORIE	LABORATOIRE	ÉTUDE
	heures/semaine		
<b>Quatrième session</b>			
Français – Littérature québécoise	3	1	4
Philosophie – Éthique et politique	3	0	3
Cours complémentaire	3	0	3
ou Stratégies pour trouver et intégrer un emploi (ATE)	1	2	3
ou Calcul intégral (DEC + BAC)	3	2	3
Serveurs II	2	4	2
Couches supérieures du modèle OSI	2	3	2
Architecture réseau II	2	3	2
Automatisation des tâches	2	3	3
<b>Stage Alternance travail-études (ATE)</b>			
<b>Cinquième session</b>			
Français – Communication et discours (formation propre)	2	2	2
Activité physique et autonomie	1	1	1
Sécurité I	2	4	2
Virtualisation	1	4	2
Architecture réseau III	1	3	2
Technologies de l'Internet	1	4	2
Préparation de projets et veille technologique en réseau	1	4	2
<b>Stage Alternance travail-études (ATE)</b>			
<b>Sixième session</b>			
Téléphonie sur IP	2	3	2
Sécurité II	2	4	2
Validation et maintenance du réseau	2	4	1
Projet: gestion de réseaux	1	8	2

\*Pour plus de détails sur les préalables, voir la page 110.

# COMPTABILITÉ ET GESTION

📍 Campus de Québec

🌐 [cegeplimoilou.ca/dec/comptabilite](http://cegeplimoilou.ca/dec/comptabilite)



► **SÉJOURS  
À L'INTERNATIONAL**

> Projet Monde en France  
Voir la page 9.

► **ALTERNANCE  
TRAVAIL-ÉTUDES**

Complétez trois stages rémunérés en entreprise durant vos études. Neuf mois d'expérience à mettre dans votre CV!  
Voir la page 22.

► **ADMISSION  
AUSSI À L'HIVER**

Prêt à entreprendre vos études dans ce cheminement en janvier ? Il débute aussi à la session d'hiver !

► **DEC + BAC**



# Faites parler les chiffres d'une entreprise

Démarquez-vous par votre autonomie et votre polyvalence en comptabilité informatisée et en analyse financière. Vous développerez les qualités essentielles à la saine gestion des finances, des ressources humaines et matérielles ainsi que des projets d'une entreprise. Vous apprendrez, notamment, les diverses étapes du cycle comptable pour ensuite analyser, traiter et interpréter les données financières de l'entreprise afin de bien conseiller ses gestionnaires.



## PROFESSIONS

- ▶ Technicien ou technicienne comptable
- ▶ Technicien ou technicienne en administration, en finance, en inventaire, en ressources humaines
- ▶ Adjoint administratif
- ▶ Assistant-contrôleur financier
- ▶ Assistant-vérificateur
- ▶ Agent ou agente de personnel
- ▶ Agent ou agente de recouvrement
- ▶ Assistant-fiscaliste

## EMPLOYEURS

- ▶ Organisations commerciales, manufacturières ou de services, lucratives ou non lucratives
- ▶ Petites et moyennes entreprises
- ▶ Bureaux de comptables
- ▶ Compagnies d'assurance
- ▶ Entreprises de courtage, sociétés immobilières
- ▶ Établissements financiers
- ▶ Municipalités et gouvernements
- ▶ Travailleur ou travailleuse autonome

## POURQUOI

### CHOISIR LIMOILOU

- ▶ Une formation centrée sur la comptabilité avec votre portable vous donnant accès, par ordinateur virtuel, aux logiciels les plus utilisés dans le domaine (Excel, Acoma, Sage 50, Taxprep, etc.).
- ▶ Des simulations et des projets concrets tels que des simulations comptables, des plans d'affaires et la participation à une clinique d'impôts bénévole.
- ▶ Une pédagogie active dans des classes aménagées en îlots et équipées de projecteurs interactifs pour favoriser le travail collaboratif.
- ▶ Des expériences de réalité virtuelle vous permettant de vous plonger dans de nombreuses mises en situation en lien avec le marché du travail.
- ▶ Jusqu'à neuf mois de stages rémunérés, grâce à l'Alternance travail-études (ATE), en plus d'un stage crédité à la fin de votre DEC. Vous pouvez ainsi faire au moins un stage en entreprise par année!
- ▶ Un Projet Monde offert: un séjour d'une semaine à Paris en mars dans le cadre de la *Spring Business Week*.
- ▶ Un contact privilégié avec des gestionnaires et avec le marché de l'emploi (stages, conférences et visites d'entreprises).

## PRÉALABLES\*

- ▶ TS ou SN de la 4<sup>e</sup> ou CST de la 5<sup>e</sup> OU
- ▶ Mathématiques 436

## PRÉALABLES\* - DEC + BAC

- ▶ TS ou SN de la 5<sup>e</sup>
- Vous pourrez suivre ce cours en première année seulement si vous possédez vos TS ou SN de la 4<sup>e</sup> ou vos Mathématiques 436.
- OU
- ▶ Mathématiques 526

## CONTINGEMENT

- ▶ Non contingenté

## 410.B0

### GRILLE DE COURS

	THÉORIE	LABORATOIRE	ÉTUDE
	heures/semaine		
<b>Première session</b>			
Français – Écriture et littérature	2	2	3
Philosophie – Philosophie et rationalité	3	1	3
Marketing	1	2	1
Profession et organisations	1	2	2
Interactions professionnelles	1	2	2
Comptabilité financière 1	1	4	3
Informatique appliquée à la gestion	1	3	2
<b>Deuxième session</b>			
Français – Littérature et imaginaire	3	1	3
Anglais (formation commune)	2	1	3
Cours complémentaire ou Stratégies pour trouver et intégrer un emploi (ATE)	1	2	3
L'environnement économique de l'entreprise	1	2	2
Initiation à la gestion	1	2	2
Comptabilité financière 2	1	4	3
Système d'informations administratives	1	3	2
<b>Stage Alternance travail-études (ATE)</b>			
<b>Troisième session</b>			
Français – Littérature québécoise	3	1	4
Philosophie – L'être humain	3	0	3
Activité physique et santé	1	1	1
Analyse financière et contrôle budgétaire	1	2	2
Droit commercial	2	2	2
Comptabilité financière 3	1	4	2
Soutien au service à la clientèle	1	2	2
Supervision et gestion des ressources humaines	1	3	2

**?** À savoir: en formule DEC + BAC, il se peut que certains cours de la formation générale soient dispensés à d'autres sessions que celles indiquées ci-haut. De plus, vous suivrez deux cours de mathématiques, préalables à votre admission universitaire, à la place de vos cours complémentaires.

\*Pour plus de détails sur les préalables, voir la page 110.

## ÉTUDES UNIVERSITAIRES

Les universités proposent des ententes de type passerelle ou DEC + BAC, selon le respect de certaines exigences. Par exemple:

- ▶ L'Université Laval offre des DEC + BAC en Administration des affaires et en Économie et des passerelles intéressantes dans des domaines connexes;
- ▶ L'Université du Québec à Rimouski (campus de Lévis) peut reconnaître des équivalences jusqu'à 30 crédits au baccalauréat en Administration et au baccalauréat en Sciences comptables;
- ▶ L'Université Bishop's (William's School of Business) peut reconnaître des équivalences jusqu'à 30 crédits au *Bachelor of Business Administration*;
- ▶ L'Université Concordia offre une passerelle vers les programmes offerts par la John Molson School of Business;
- ▶ L'École de technologie supérieure (ÉTS) admet directement au baccalauréat en Génie des opérations et de la logistique.

## Quatrième session

Philosophie – Éthique et politique	3	0	3
Activité physique et efficacité	0	2	1
Anglais (formation propre)	2	1	3
Cours complémentaire	3	0	3
Statistiques appliquées aux organisations	2	2	2
Gestion de la qualité	1	2	2
Comptabilité financière 4	1	3	2
Analyse financière et contrôle budgétaire 2	1	2	2
Implantation d'un système comptable	1	3	2

## Stage Alternance travail-études (ATE)

### Cinquième session

Français – Communication et discours (formation propre)	2	2	2
Activité physique et autonomie	1	1	1
Gestion des approvisionnements et des inventaires	1	3	2
Certification et contrôle interne	1	4	2
Fiscalité des particuliers	1	3	2
Coût de revient 1	1	2	2
Démarrage d'une entreprise	1	3	3
Anglais des affaires	1	2	2

## Stage Alternance travail-études (ATE)

### Sixième session

Gestion du fonds de roulement	1	2	2
Coordination de projet	1	2	2
Stage en comptabilité et gestion	1	2	2
Transactions commerciales et internationales	1	2	2
Décisions financières	1	2	2
Fiscalité des entreprises	1	2	2
Coût de revient 2	1	2	2

# GESTION DE COMMERCES

📍 Campus de Québec

🌐 [cegeplimoilou.ca/dec/commerces](http://cegeplimoilou.ca/dec/commerces)



## ► SÉJOURS À L'INTERNATIONAL

- > DEC Monde en France
  - > Projet Monde en France
- Voir la page 9.

## ► ALTERNANCE TRAVAIL-ÉTUDES

Complétez deux stages rémunérés en entreprise durant vos études. Six mois d'expérience à mettre dans votre CV!  
Voir la page 22.

## ► ADMISSION AUSSI À L'HIVER

Prêt à entreprendre vos études dans ce cheminement en janvier ? Il débute aussi à la session d'hiver !

## ► DEC + BAC

# Pour acquérir de la polyvalence et une vision réaliste du marketing

Vous rêvez de gérer une entreprise ? De vous lancer en affaires ? Développez des habiletés dans le domaine du marketing (distribution, mise en marché, vente et communication), de la gestion budgétaire et financière, de la gestion des ressources humaines, des approvisionnements et des stocks ainsi que dans les affaires électroniques et le commerce international. Vous saurez comment attirer une clientèle ciblée, dynamiser une équipe de travail et affronter la concurrence.



## PROFESSIONS

- ▶ Directeur ou directrice d'un commerce de petite ou de grande surface
- ▶ Acheteur ou acheteuse
- ▶ Agent manufacturier
- ▶ Entrepreneur
- ▶ Représentant ou représentante commerciale
- ▶ Responsable de la mise en marché, de l'équipe de vente, du service à la clientèle, de la mise en œuvre du plan marketing
- ▶ Superviseur, chef d'équipe
- ▶ Technicien ou technicienne en administration
- ▶ Technicien ou technicienne en ressources humaines

## EMPLOYEURS

- ▶ Commerces de détail
- ▶ Entreprises manufacturières, de distribution, immobilières ou de service
- ▶ Établissements financiers
- ▶ Firmes de télémarketing
- ▶ Municipalités et gouvernements
- ▶ Petites et moyennes entreprises
- ▶ Travailleur ou travailleuse autonome

## POURQUOI

### CHOISIR LIMOILOU

- ▶ Une formation avec votre portable vous donnant accès, par ordinateur virtuel, aux logiciels les plus utilisés dans le domaine (Acomba, Microsoft Office, etc.).
- ▶ Des projets concrets, des études de cas et des simulations d'entreprise pour mettre en pratique des concepts.
- ▶ Une pédagogie active dans des classes aménagées en îlots de travail et équipées de projecteurs interactifs.
- ▶ Des expériences de réalité virtuelle vous permettant de vous plonger dans de nombreuses mises en situation en lien avec le marché du travail.
- ▶ Jusqu'à six mois de stages rémunérés, grâce à l'Alternance travail-études (ATE), en plus d'un stage crédité à la fin de votre DEC. Vous pouvez ainsi faire un stage en entreprise par année!
- ▶ Un DEC Monde offert : la possibilité de poursuivre une session d'études en France.
- ▶ Un Projet Monde offert : un séjour d'une semaine à Paris en mars dans le cadre de la *Spring Business Week*.

## PRÉALABLES\*

- ▶ CST de la 4<sup>e</sup> OU
- ▶ Mathématiques 436

## PRÉALABLES\* - DEC + BAC

- ▶ TS ou SN de la 5<sup>e</sup>
- Vous pourrez suivre ce cours en première année seulement si vous possédez vos TS ou SN de la 4<sup>e</sup> ou vos Mathématiques 436.

OU

- ▶ Mathématiques 526

## CONTINGEMENT

- ▶ Non contingenté

## 410.D0

### GRILLE DE COURS

#### Première session

	THÉORIE	LABORATOIRE	ÉTUDE
Français – Écriture et littérature	2	2	3
Philosophie – Philosophie et rationalité	3	1	3
Activité physique et santé	1	1	1
Marketing	1	2	1
Profession et organisations	1	2	2
Interactions professionnelles	1	2	2
Analyse financière 1	2	2	3
Informatique appliquée à la gestion	1	3	2

#### Deuxième session

Français – Littérature et imaginaire	3	1	3
Activité physique et efficacité	0	2	1
Anglais (formation commune)	2	1	3
Cours complémentaire ou Stratégies pour trouver et intégrer un emploi (ATE)	1	2	3
L'environnement économique de l'entreprise	1	2	2
Initiation à la gestion	1	2	2
Analyse financière 2	2	2	3
Outils publicitaires	1	2	2
Comportement du consommateur	1	2	2

#### Stage Alternance travail-études (ATE)

#### Troisième session

Français – Littérature québécoise	3	1	4
Philosophie – L'être humain	3	0	3
Activité physique et autonomie	1	1	1
Stratégie marketing	1	2	2
Affaires électroniques	1	2	2
Vente au détail	1	2	1
Droit commercial	2	2	2
Budgétisation commerciale	1	2	2

## ÉTUDES UNIVERSITAIRES

Les universités proposent des ententes de type passerelle ou DEC + BAC, selon le respect de certaines exigences. Par exemple :

- ▶ L'Université Laval offre des DEC + BAC en Administration des affaires et en Économique et des passerelles intéressantes dans des domaines connexes;
- ▶ L'Université du Québec à Rimouski (campus de Lévis) peut reconnaître des équivalences allant jusqu'à 30 crédits au baccalauréat en Administration et jusqu'à 18 crédits au baccalauréat en Sciences comptables;
- ▶ L'Université Bishop's (William's School of Business) peut reconnaître des équivalences allant jusqu'à 30 crédits au *Bachelor of Business Administration*;
- ▶ L'Université Concordia offre une passerelle vers les programmes offerts par la John Molson School of Business;
- ▶ L'École de technologie supérieure (ÉTS) admet directement au baccalauréat en Génie des opérations et de la logistique.

THÉORIE  
LABORATOIRE  
ÉTUDE  
heures/semaine

THÉORIE  
LABORATOIRE  
ÉTUDE  
heures/semaine

#### Quatrième session

Anglais (formation propre)	2	1	3
Cours complémentaire	3	0	3
Statistiques appliquées aux organisations	2	2	2
Recherche et analyse de données	1	3	2
Recrutement et sélection du personnel	1	2	2
Analyse financière intégrée	1	3	2
Planification marketing	1	3	3
Aménagement des lieux de vente	1	3	2

#### Stage Alternance travail-études (ATE)

#### Cinquième session

Français – Communication et discours (formation propre)	2	2	2
Philosophie – Éthique et politique	3	0	3
Contrôle de gestion	1	2	2
Projet de commercialisation (entrepreneuriat)	1	2	2
Gestion des approvisionnements et des inventaires	1	3	2
Représentation	1	2	2
Anglais des affaires 1	1	2	2

#### Sixième session

Commerce international	1	2	2
Formation et supervision du personnel	1	3	2
Gestion intégrée du service à la clientèle	1	2	2
Gestion des activités commerciales	1	2	2
Stage en gestion de commerces	1	2	2
Anglais des affaires 2	1	2	2

❓ À savoir : en formule DEC + BAC, il se peut que certains cours de la formation générale soient dispensés à d'autres sessions que celles indiquées ci-haut. De plus, vous suivrez deux cours de mathématiques, préalables à votre admission universitaire, à la place de vos cours complémentaires.

PROGRAMME TECHNIQUE

# ARCHIVES MÉDICALES

📍 Campus de Charlesbourg

🌐 [cegeplimoilou.ca/dec/archives](http://cegeplimoilou.ca/dec/archives)



► **SÉJOURS  
À L'INTERNATIONAL**

Vivez l'un des Projets Monde  
offerts à tous et à toutes.

Voir la page 9.

# Pour une carrière dynamique alliant administration et santé!

En partenariat avec



Devenez spécialiste de la gestion, de l'analyse et de l'interprétation des données sur la santé. Ces données seront utiles aux fins de statistiques, de recherche ou de prise de décisions dans le domaine médical. Apurès des usagers des services de santé et des services sociaux, vous gérerez et traiterez les dossiers en tenant compte, notamment, de l'accès et de la protection de l'information.

## PROFESSIONS

- ▶ Archiviste médical
- ▶ Assistant ou assistante à la recherche, analyste de données
- ▶ Chef ou assistant-chef des services d'archives médicales et de l'accueil
- ▶ Gestionnaire de l'information de santé
- ▶ Registraire (en oncologie, en traumatologie, etc.)
- ▶ Répondant ou répondante à l'accès à l'information
- ▶ Spécialiste en classification des pathologies

## EMPLOYEURS

- ▶ Centres hospitaliers, centres jeunesse ou centres locaux de services communautaires (CLSC)
- ▶ Centres d'hébergement et de soins de longue durée (CHSLD)
- ▶ Centres de réadaptation, de recherche
- ▶ Cliniques et laboratoires médicaux
- ▶ Ministères et organismes parapublics
- ▶ Bureaux de coroners et cabinets d'avocats
- ▶ Compagnies d'assurance
- ▶ Compagnies privées de codage

## PRÉALABLES\*

- ▶ CST de la 4<sup>e</sup> OU
- ▶ Mathématiques 514

## CONTINGENTEMENT

- ▶ Non contingenté

## ÉTUDES UNIVERSITAIRES

Vous aurez accès à de nombreux programmes universitaires demandant un diplôme d'études collégiales (DEC), selon le respect de certaines exigences.

Bien qu'aucun programme universitaire n'existe précisément dans ce domaine, certaines universités offrent des programmes liés au traitement de l'information. Par exemple:

- ▶ L'Université Laval offre un certificat en Archivistique;
- ▶ L'Université de Montréal offre un certificat en Gestion de l'information numérique;
- ▶ L'Université du Québec à Montréal (UQAM) offre un certificat en Gestion de l'information et des archives.

## POURQUOI

### CHOISIR LIMOILOU

en partenariat avec  
le Cégep de la Gaspésie et des Îles

- ▶ Le Cégep Limoilou est le seul établissement de la grande région de Québec à offrir ce programme en téléenseignement, grâce à un partenariat avec le Cégep de la Gaspésie et des Îles!
- ▶ Vous suivrez vos cours spécifiques en présence dans une classe équipée de caméras et d'un écran. Une partie du groupe sera dans cette classe et l'autre partie, à Gaspé. Vous pourrez interagir avec vos collègues et le personnel enseignant, comme si vous étiez tous au même endroit!
- ▶ Un programme qui comporte un volet médical important.
- ▶ Du personnel enseignant qualifié et disponible offrant un encadrement individuel de qualité.
- ▶ L'apprentissage de l'analyse de dossiers dès la première session.
- ▶ Des cours axés sur des travaux pratiques liés aux tâches de l'archiviste médical.
- ▶ L'accès à des logiciels spécialisés avec des pratiques supervisées à distance par un archiviste médical.
- ▶ Des stages effectués dans des centres hospitaliers et des CLSC.

### 411.A0

## GRILLE DE COURS

	THÉORIE	LABORATOIRE	ÉTUDE
	heures/semaine		
<b>Première session</b>			
Français – Écriture et littérature	2	2	3
Activité physique et santé	1	1	1
Anglais (formation commune)	2	1	3
Cours complémentaire	3	0	3
<b>Anatomie et physiologie I</b>	3	1	3
<b>Pathologie et traitement I</b>	3	2	3
<b>Métier et formation</b>	2	1	2
<b>Analyse de dossiers I</b>	1	2	2
<b>Deuxième session</b>			
Français – Littérature et imaginaire	3	1	3
Philosophie – Philosophie et rationalité	3	1	3
Activité physique et efficacité	0	2	1
Anglais (formation propre)	2	1	3
<b>Anatomie et physiologie II</b>	3	1	3
<b>Pathologie et traitement II</b>	3	2	3
<b>Problèmes psychosociaux</b>	2	2	2
<b>Analyse de dossiers II</b>	1	2	2
<b>Troisième session</b>			
Français – Littérature québécoise	3	1	4
Philosophie – L'être humain	3	0	3
<b>Pathologie et traitement III</b>	4	2	3
<b>Codage de données I</b>	1	3	2
<b>Législation</b>	1	2	2
<b>Accès à l'information I</b>	1	2	2
<b>Statistiques</b>	2	2	2

	THÉORIE	LABORATOIRE	ÉTUDE
	heures/semaine		
<b>Quatrième session</b>			
Français – Communication et discours (formation propre)	2	2	2
Philosophie – Éthique et politique	3	0	3
Activité physique et autonomie	1	1	1
Cours complémentaire	3	0	3
<b>Oncologie</b>	3	1	2
<b>Traitement de données</b>	2	2	2
<b>Codage de données II</b>	1	4	3
<b>Accès à l'information II</b>	2	3	3
<b>Cinquième session</b>			
<b>Relations professionnelles</b>	1	2	2
<b>Stage 1 : analyse et codage</b>	0	7	2
<b>Logiciels spécialisés</b>	3	2	2
<b>Rapports médico-administratifs</b>	2	2	2
<b>Gestion de l'information</b>	3	2	3
<b>Gestion des archives</b>	2	3	3
<b>Sixième session</b>			
<b>Stage d'intégration</b>	0	18	3
<b>Stage 2 : accès à l'information</b>	0	7	1
<b>Recherche socio-médicale</b>	2	2	2

\*Pour plus de détails sur les préalables, voir la page 110.

# TOURISME – DEC BILINGUE

## Mise en valeur de produits touristiques

📍 Campus de Charlesbourg

🌐 [cegeplimoilou.ca/dec/tourisme](http://cegeplimoilou.ca/dec/tourisme)



Bénévolat à la Coupe du monde de ski de fond

Source : Marcel Bougie

### ► SÉJOURS À L'INTERNATIONAL

- > DEC Monde en Belgique
- > DEC Monde en France

Voir la page 9.

### ► ALTERNANCE TRAVAIL-ÉTUDES (ATE MONDE)

Complétez deux stages rémunérés  
en entreprise à l'extérieur  
du Québec !

Voir la page 22.

### ► DEC+BAC

# Votre laissez-passer vers une carrière stimulante au cœur de l'industrie touristique!

Dans ce programme bilingue unique au Québec, développez des compétences pour gérer des événements, concevoir des produits ou des services touristiques et commercialiser sur les marchés régionaux, nationaux et internationaux une offre touristique globale. Selon votre expérience et vos champs d'intérêt, vous pourrez ensuite cheminer dans les trois volets suivants : le service et l'information, la commercialisation et la coordination ainsi que le développement.

En partenariat avec



**St. Lawrence**  
CÉGEP CHAMPLAIN

## PROFESSIONS

- ▶ Agent ou agente de développement touristique, de commercialisation ou de promotion
- ▶ Coordonnateur ou coordonnatrice de congrès, d'événements spéciaux ou de festivités, de salons ou d'expositions
- ▶ Délégué commercial
- ▶ Forfaitiste et organisateur de circuits touristiques
- ▶ Guide-accompagnateur ou guide-accompagnatrice
- ▶ Superviseur à l'accueil et à l'information

## EMPLOYEURS

- ▶ Agences réceptives, agences de services touristiques et voyagistes
- ▶ Attractions touristiques, centres d'interprétation et musées
- ▶ Centres de congrès, hôtels, auberges et autres complexes d'hébergement
- ▶ Centres de plein air, parcs, sites de villégiature
- ▶ Compagnies de transport aérien, maritime ou terrestre
- ▶ Offices de tourisme, associations touristiques régionales
- ▶ Toutes les firmes qui organisent des événements, des congrès, des salons et des foires

## PRÉALABLES\*

- ▶ CST de la 4<sup>e</sup> OU
  - ▶ Mathématiques 416
- Un test d'anglais est obligatoire afin de vérifier l'atteinte du niveau minimal requis pour confirmer l'admissibilité au programme.

## CONTINGEMENT

- ▶ Non contingenté

## ÉTUDES UNIVERSITAIRES

Les universités proposent des ententes de type passerelle ou DEC + BAC, selon le respect de certaines exigences. Par exemple :

- ▶ L'Institut de tourisme et d'hôtellerie du Québec (ITHQ) offre un DEC + BAC en Gestion de l'accueil et de l'hôtellerie;
- ▶ La Griffith University d'Australie permet d'obtenir le *Bachelor of Business in International Tourism and Hotel Management* en une seule année;
- ▶ L'Université du Québec à Montréal offre une passerelle au baccalauréat en Gestion du tourisme et de l'hôtellerie à l'École des sciences de la gestion (ESG-UQAM);
- ▶ L'Université Concordia offre une passerelle vers les programmes *Human Relations, Leisure Sciences et Therapeutic Recreation*.

Vous pourrez aussi accéder à plusieurs autres programmes universitaires dans des domaines connexes.

## POURQUOI

### CHOISIR LIMOILOU

en partenariat avec  
**Champlain – St. Lawrence**

- ▶ Un cheminement bilingue unique au Québec pour ce programme, où 50 % de la formation spécifique est offerte en anglais.
- ▶ L'organisation d'activités promotionnelles en partenariat avec des intervenants régionaux du Québec et de l'Ontario.
- ▶ Un stage intensif de cinq semaines en fin de formation.
- ▶ Un programme axé sur le tourisme réceptif.
- ▶ Plusieurs occasions d'insertions professionnelles.
- ▶ L'ATE Monde : la possibilité d'effectuer des stages en Alternance travail-études à l'extérieur du Québec, tout en perfectionnant, dans certains cas, l'apprentissage d'une langue.
- ▶ Deux DEC Monde offrant la possibilité de faire une session d'études à la Haute École Charlemagne, à Liège en Belgique et au Lycée Honoré-Romane à Embrun en France.

### 414.A0

## GRILLE DE COURS

### Première session

	THÉORIE LABORATOIRE ÉTUDE heures/semaine
Français – Écriture et littérature	2-2-3
Activité physique et santé	1-1-1
Anglais (formation commune)	2-1-3
Discovering the Quebec City Region	2-2-2
English for Tourism	2-2-2
Étude de l'industrie touristique	3-2-2
Accueil, service et protocole	2-2-1
Analyse touristique des régions du Québec	2-3-2

### Deuxième session

Français – Littérature et imaginaire	3-1-3
Philosophie – Philosophie et rationalité	3-1-3
Anglais (formation propre)	2-1-3
Mise en valeur de l'histoire en tourisme	2-1-2
Managing City Excursions	1-3-2
Professional Communication in Tourism	2-2-2
Étude de la gestion d'un événement touristique	2-1-2
Caractérisation de la demande et de l'offre en tourisme	2-2-2

### Stage Alternance travail-études (ATE Monde)

### Troisième session

	THÉORIE LABORATOIRE ÉTUDE heures/semaine
Français – Littérature québécoise	3-1-4
Activité physique et efficacité	0-2-1
Cours complémentaire	3-0-3
Packaging Tourism Products	2-3-2
Identifying Sustainable Tourism Best Practices	2-1-2
Evaluating Tourism Marketing Strategies	3-1-2
Tourism Analysis of Canadian and US Regions	1-2-2
Recherches appliquées en tourisme	2-2-3

### Quatrième session (au Cégep Champlain – St. Lawrence)

	THÉORIE LABORATOIRE ÉTUDE heures/semaine
Philosophie – L'être humain	3-0-3
Activité physique et autonomie	1-1-1
Supervising Teamwork in Tourism	1-2-2
Performing Sales in Tourism	2-2-2
Integrated Marketing Communications	2-3-3
Promotional Activities	2-3-3
Communicating in Spanish	2-2-2

### Stage Alternance travail-études (ATE Monde)

### Cinquième session

Français – Communication et discours (formation propre)	2-2-2
Philosophie – Éthique et politique	3-0-3
Cours complémentaire	3-0-3
Gestion d'un budget d'exploitation	2-2-2
Launching New Tourism Products	3-3-4
Coordination d'un événement touristique	3-4-4
Exploitation des technologies en tourisme	2-2-3

### Sixième session

Analyse touristique des régions du monde	2-2-2
Developing a Sustainable Tourism Project	1-3-2
Cours stage	2-5-8
Projet de fin d'études	2-6-4

Ces cours sont donnés en langue anglaise par le Cégep Champlain – St. Lawrence au campus de Charlesbourg à la première et à la troisième année et au Cégep Champlain – St. Lawrence à la deuxième année.

\*Pour plus de détails sur les préalables, voir la page 110.

PROGRAMME TECHNIQUE

# GESTION HÔTELIÈRE

📍 Campus de Charlesbourg

🌐 [cegeplimoilou.ca/dec/hoteliere](http://cegeplimoilou.ca/dec/hoteliere)

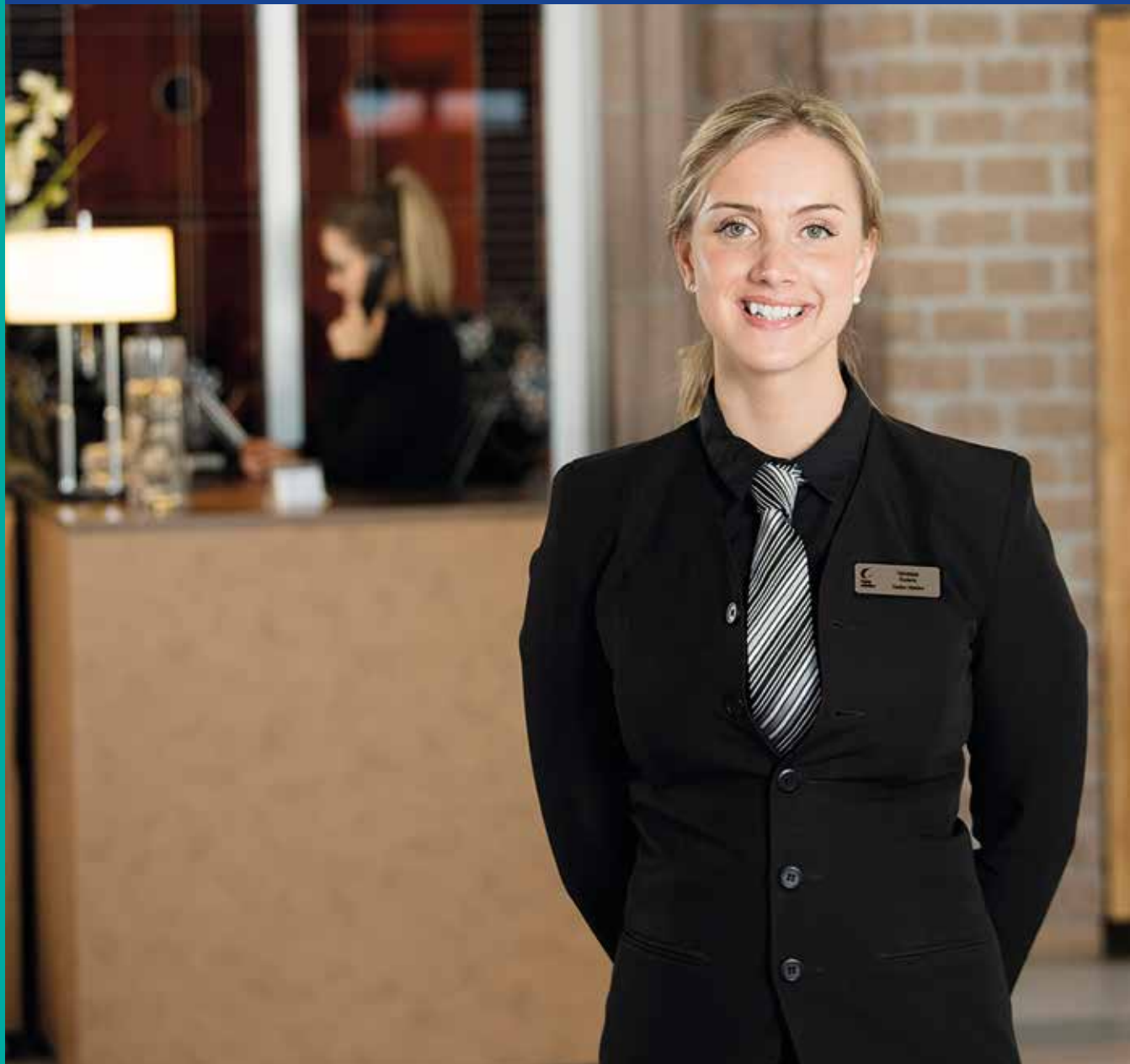

► **SÉJOURS  
À L'INTERNATIONAL**

- > DEC Monde en Belgique
  - > DEC Monde en France
- Voir la page 9.

► **APPRENTISSAGE  
EN MILIEU  
DE TRAVAIL**

Environ 20 % de la formation technique se déroule en entreprise, et ce, dès la première session.

► **ALTERNANCE  
TRAVAIL-ÉTUDES  
(ATE MONDE)**

Complétez deux stages rémunérés en entreprise à l'extérieur du Québec!  
Voir la page 22.

► **DEC+BAC**



# Gérez, commercialisez, communiquez, hébergez!

Découvrez tous les aspects de l'exploitation d'un établissement hôtelier. Vous apprendrez, notamment, à maîtriser les règles et techniques de l'approche client en salle à manger et en hébergement, la gestion des aspects technologiques, financiers, administratifs et juridiques ainsi que la gestion des ressources humaines et matérielles. Bref, vous saurez administrer un établissement de manière rentable, tout en veillant à la satisfaction de la clientèle.



## PROFESSIONS

- ▶ Coordonnateur ou coordonnatrice d'événements
- ▶ Délégué commercial
- ▶ Directeur adjoint ou directrice adjointe
- ▶ Directeur ou directrice de l'entretien ménager
- ▶ Directeur ou directrice du service à la clientèle
- ▶ Maître d'hôtel
- ▶ Concierge
- ▶ Serveur ou serveuse, salle à manger et banquet
- ▶ Superviseur ou superviseuse à la réception ou à l'entretien ménager
- ▶ Vérificateur ou vérificatrice de nuit

## EMPLOYEURS

- ▶ Établissements hôteliers
- ▶ Auberges, gîtes, couettes et cafés
- ▶ Centres d'accueil privés et publics
- ▶ Centres de foires et de congrès
- ▶ Centres de villégiature et stations touristiques
- ▶ Restaurants d'hôtels, traiteurs
- ▶ Transporteurs aériens, ferroviaires et maritimes

## POURQUOI

### CHOISIR LIMOILOU

- ▶ Le seul cégep dans l'Est-du-Québec à offrir ce programme!
- ▶ L'apprentissage en milieu de travail, qui permet d'offrir environ 20% de la formation technique en entreprise, et ce, dès la première session!
- ▶ Des laboratoires pédagogiques (cuisine, sommellerie, bar, salle à manger et chambre d'hôtel) ainsi qu'un laboratoire informatique muni des logiciels Maitre'D et Hotello.
- ▶ Deux DEC Monde offrant la possibilité de compléter une session d'études en Belgique ou en France.
- ▶ L'ATE Monde: des stages en Alternance travail-études à l'extérieur du Québec.
- ▶ Des séjours pédagogiques et des projets concrets sur le terrain.
- ▶ Plus de 300 heures d'anglais (cours, ateliers de conversation et activités en classe).
- ▶ Un tronc commun entre les programmes Gestion d'un établissement de restauration et Techniques de gestion hôtelière, afin d'acquérir une vision plus globale du domaine et une grande polyvalence!
- ▶ Du personnel enseignant des plus expérimentés!

## PRÉALABLES\*

- ▶ Aucun préalable spécifique

## CONTINGENTEMENT

- ▶ Non contingenté

### 430.A0

## GRILLE DE COURS

	THÉORIE	LABORATOIRE	ÉTUDE
	heures/semaine		
<b>Première session</b>			
Français – Écriture et littérature	2	2	3
Anglais (formation commune)	2	1	3
Opérations comptables	1	3	2
Réception hôtelière	1	3	1
Approche client	1	2	1
Introduction à l'hôtellerie et à la restauration	2	2	1
Environnement culinaire	2	4	2
Service des mets et boissons	2	2	2
<b>Deuxième session</b>			
Philosophie – Philosophie et rationalité	3	1	3
Activité physique et santé	1	1	1
Cours complémentaire	3	0	3
ou Stratégies pour trouver et intégrer un emploi (ATE)	1	2	3
Vente et mise en marché	1	3	2
Conciergerie	2	2	1
Service en restauration hôtelière	1	4	1
Supervision d'entretien des lieux	1	4	1
Principes et pratiques de gestion hôtelière	1	2	2
Anglais appliqué	2	2	1
<b>Stage Alternance travail-études (ATE Monde)</b>			
<b>Troisième session</b>			
Français – Littérature et imaginaire	3	1	3
Anglais (formation propre)	2	1	3
Commercialisation hôtelière	2	4	1
Supervision de la réception hôtelière	2	4	1
Ressources matérielles et approvisionnement	2	2	1
Supervision de banquets	1	4	1
Ressources humaines	2	3	2

## ÉTUDES UNIVERSITAIRES

Les universités proposent des ententes de type passerelle ou DEC + BAC, selon le respect de certaines exigences. Par exemple:

- ▶ L'Institut de tourisme et d'hôtellerie du Québec (ITHQ) offre un DEC + BAC en Gestion de l'accueil et de l'hôtellerie;
- ▶ L'Université Laval offre des passerelles en Sciences de la consommation, en Relations industrielles et au Certificat en Gestion de la relation consommateur;
- ▶ L'Université du Québec à Montréal offre une passerelle en Gestion du tourisme et de l'hôtellerie à l'École des sciences de la gestion (ESG-UQAM);
- ▶ L'Université du Québec à Rimouski (campus de Lévis) offre une passerelle en Administration.

Vous pourrez aussi accéder à plusieurs autres programmes universitaires dans des domaines connexes.

	THÉORIE	LABORATOIRE	ÉTUDE
	heures/semaine		
<b>Quatrième session</b>			
Français – Littérature québécoise	3	1	4
Philosophie – L'être humain	3	0	3
Réglementation appliquée au domaine	2	1	1
Gestion hôtelière appliquée	2	3	2
Supervision d'une équipe de travail	2	4	2
Analyse financière	2	3	2
Anglais relationnel	2	3	1
<b>Stage Alternance travail-études (ATE Monde)</b>			
<b>Cinquième session</b>			
Français – Communication et discours (formation propre)	2	2	2
Philosophie – Éthique et politique	3	0	3
Activité physique et efficacité	0	2	1
Optimisation des processus de gestion	2	2	1
Gestion des revenus	2	2	2
Tendances et innovations en hôtellerie	1	2	1
Marketing	3	3	2
Gestion d'événements en milieu hôtelière	1	5	2
<b>Sixième session</b>			
Activité physique et autonomie	1	1	1
Cours complémentaire	3	0	3
Gestion de la division de l'hébergement	1	3	2
Gestion de la division restauration en établissement hôtelière	1	3	2
Projet professionnel en hôtellerie	0	4	4
Direction d'un hôtel	1	5	1
Anglais professionnel	1	4	1

\*Pour plus de détails sur les préalables, voir la page 110.

PROGRAMME TECHNIQUE

# GESTION D'UN ÉTABLISSEMENT DE RESTAURATION

📍 Campus de Charlesbourg

🌐 [cegeplimoilou.ca/dec/restauration](http://cegeplimoilou.ca/dec/restauration)



▶ **SÉJOURS  
À L'INTERNATIONAL**

> DEC Monde en Europe  
(destination à confirmer)  
Voir la page 9.

▶ **ALTERNANCE  
TRAVAIL-ÉTUDES  
(ATE MONDE)**

Complétez deux stages rémunérés  
en entreprise à l'extérieur  
du Québec !  
Voir la page 22.

▶ **DEC+BAC**

## La recette gagnante!

Gérez le fonctionnement d'un établissement de restauration ou d'un service alimentaire. Vous serez amené à diriger l'ensemble des activités propres à chaque type d'établissement : l'approvisionnement, la production en cuisine, la distribution, la commercialisation, la gestion des ressources humaines et la gestion budgétaire. Avec les compétences techniques et en gestion que vous développerez tout au long de votre formation, vous serez prêt à entreprendre une carrière enrichissante qui pourrait vous amener aussi loin que de gérer votre propre entreprise de restauration!



### PROFESSIONS

- ▶ Propriétaire de votre établissement
- ▶ Chef de la production alimentaire
- ▶ Gestionnaire d'établissement
- ▶ Inspecteur ou inspectrice en alimentation
- ▶ Représentant ou représentante
- ▶ Responsable de l'alimentation
- ▶ Superviseur, coordonnateur et adjoint dans des services alimentaires
- ▶ Technicien ou technicienne en approvisionnement ou en recherche et développement

### EMPLOYEURS

- ▶ Auberges, restaurants, hôtels et traiteurs
- ▶ Centres hospitaliers, centres d'accueil
- ▶ MAPAQ\*\*
- ▶ Services alimentaires (entreprises privées, établissements scolaires ou administratifs)
- ▶ Transporteurs navals, aériens, ferroviaires
- ▶ Usines de transformation alimentaire
- ▶ Votre propre entreprise

## POURQUOI

### CHOISIR LIMOILOU

- ▶ Le seul cégep de la grande région de Québec à offrir ce programme!
- ▶ La grappe d'or, le restaurant pédagogique du campus du Charlesbourg! Une entreprise-école qui vous permet de faire la gestion complète d'activités liées aux divers types de restauration avec de vrais budgets d'exploitation.
- ▶ Des laboratoires de cuisine, de techniques de service de table et de sommellerie, munis des logiciels reconnus et utilisés dans l'industrie.
- ▶ Des méthodes d'enseignement et des activités d'apprentissage novatrices et uniques dans le réseau collégial.
- ▶ L'ATE Monde : des stages en Alternance travail-études à l'extérieur du Québec.
- ▶ Un DEC Monde offert : la possibilité de poursuivre une session complète en Europe (destination à confirmer).
- ▶ Des sorties découvertes dans divers types d'établissements.
- ▶ Un tronc commun entre les programmes Gestion d'un établissement de restauration et Techniques de gestion hôtelière, afin d'acquérir une vision plus globale du domaine et une grande polyvalence!
- ▶ Du personnel enseignant possédant une solide expérience pratique dans l'industrie.

### PRÉALABLES\*

- ▶ Aucun préalable spécifique

### CONTINGENTEMENT

- ▶ Non contingenté

## 430.B0 GRILLE DE COURS

	THÉORIE	LABORATOIRE	ÉTUDE
	heures/semaine		
<b>Première session</b>			
Français – Écriture et littérature	2-2-3		
Anglais (formation commune)	2-1-3		
Opérations comptables	1-3-2		
Technoscience et nutrition	2-2-2		
Approche client	1-2-1		
Introduction à l'hôtellerie et à la restauration	2-2-1		
Environnement culinaire	2-4-2		
Service des mets et boissons	2-2-2		
<b>Deuxième session</b>			
Philosophie – Philosophie et rationalité	3-1-3		
Activité physique et santé	1-1-1		
Cours complémentaire	3-0-3		
ou Stratégies pour trouver et intégrer un emploi (ATE)	1-2-3		
Vente et mise en marché	1-3-2		
Processus de gestion	2-2-1		
Cuisine managériale	1-3-1		
Intégration I	1-6-1		
Anglais appliqué	2-2-1		
<b>Stage Alternance travail-études (ATE Monde)</b>			
<b>Troisième session</b>			
Français – Littérature et imaginaire	3-1-3		
Activité physique et efficacité	0-2-1		
Philosophie – L'être humain	3-0-3		
Gestion de la restauration	2-1-1		
Menus et standardisation	2-3-1		
Ressources matérielles et approvisionnement	2-2-1		
Supervision de banquets	1-4-1		
Ressources humaines	2-3-2		

### ÉTUDES UNIVERSITAIRES

Les universités proposent des ententes de type passerelle ou DEC + BAC, selon le respect de certaines exigences. Par exemple :

- ▶ L'Institut de tourisme et d'hôtellerie du Québec (ITHQ) offre un DEC + BAC en Gestion de l'accueil et de l'hôtellerie;
- ▶ L'Université Laval offre des passerelles en Sciences et technologie des aliments, en Sciences de la consommation et au Certificat en Gestion de la relation consommateur;
- ▶ L'Université du Québec à Montréal offre une passerelle en Gestion du tourisme et de l'hôtellerie à l'École des sciences de la gestion (ESG-UQAM);
- ▶ L'Université du Québec à Rimouski (campus de Lévis) offre une passerelle en Administration.

Vous pourrez aussi accéder à plusieurs autres programmes universitaires, dans des domaines connexes.

	THÉORIE	LABORATOIRE	ÉTUDE
	heures/semaine		
<b>Quatrième session</b>			
Français – Littérature québécoise	3-1-4		
Anglais (formation propre)	2-1-3		
Gestion analytique	2-1-2		
Gestion de la production alimentaire adaptée	2-3-1		
Ressources humaines II	2-1-1		
Supervision d'un service alimentaire	2-3-1		
Intégration II	1-5-1		
<b>Stage Alternance travail-études (ATE Monde)</b>			
<b>Cinquième session</b>			
Français – Communication et discours (formation propre)	2-2-2		
Philosophie – Éthique et politique	3-0-3		
Optimisation des processus de gestion	2-2-1		
Gestion de la formation et du personnel HSST	2-2-2		
Gestion des ressources matérielles et de l'approvisionnement	1-2-1		
Planification des opérations	2-2-1		
Gestion des coûts et contrôle	2-2-2		
Gestion d'événements	2-4-1		
<b>Sixième session</b>			
Activité physique et autonomie	1-1-1		
Cours complémentaire	3-0-3		
Développement entrepreneurial	2-2-1		
Gestion commerciale et RH	1-3-2		
Gestion des opérations d'un établissement de restauration	2-5-2		
Stage	1-2-10		
Gestion des activités	2-5-2		

\*Pour plus de détails sur les préalables, voir la page 110.

\*\*Ministère de l'Agriculture, des Pêcheries et de l'Alimentation du Québec

# ANIMATION 3D ET SYNTHÈSE D'IMAGES

📍 Campus de Québec

🌐 [cegeplimoilou.ca/dec/animation3d](http://cegeplimoilou.ca/dec/animation3d)

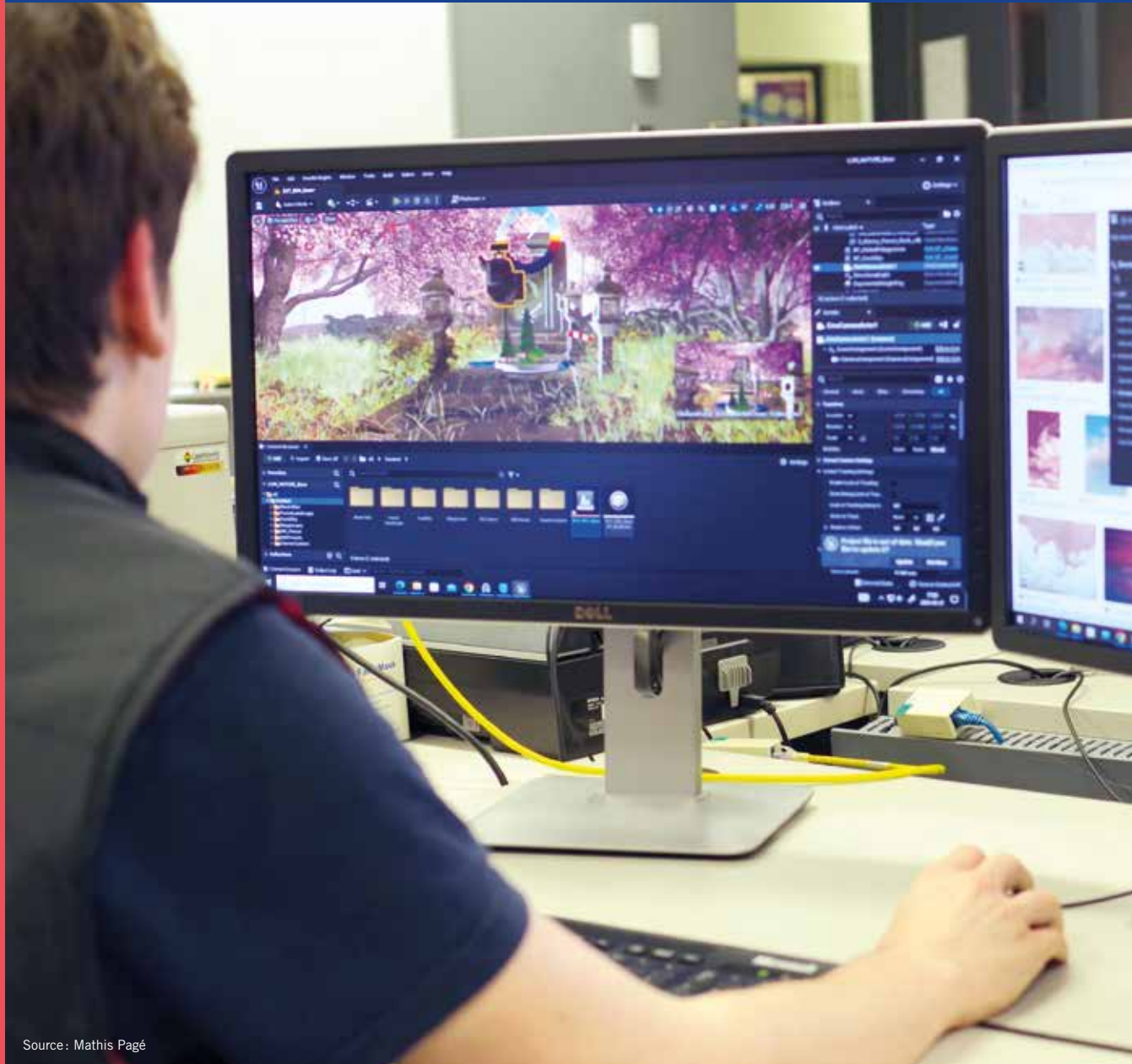

Source : Mathis Pagé

## ► SÉJOURS À L'INTERNATIONAL

- > Projet Monde en France
  - > DEC Monde en France
- Voir la page 9.

## ► BOURSES PERSPECTIVE QUÉBEC

Jusqu'à 9 000 \$ en bourses d'études  
pour les personnes admissibles !  
Visitez la page Web du programme  
pour plus d'information.

## ► DEC+BAC

# La 3D sans frontières

Vous désirez participer à la production d'un jeu vidéo? Vous rêvez de voir votre nom au générique d'un film ou d'une série télé? Vous souhaitez produire des images présentant des concepts scientifiques ou architecturaux? Dans ce programme, vous allierez vos passions pour les arts et les technologies. Vous apprendrez à produire des modèles et des environnements 3D complets, à animer des personnages et des objets ainsi qu'à réaliser des effets spéciaux de tous types. Au terme de la formation, vous aurez défini votre portrait professionnel et spécialisé vos apprentissages dans le but d'occuper une fonction de travail spécifique au sein d'une équipe multidisciplinaire.



Source : Hendrika Allard

## PROFESSIONS

- ▶ Artiste 3D (modeler, sculpter, texturer et éclairer des personnages, des objets et des environnements)
- ▶ Animateur ou animatrice 3D (animer, par clés, simulations et captures de mouvements, des objets et des personnages; interpréter des personnages)
- ▶ Artiste d'effets spéciaux (produire des effets et composer des images)

## EMPLOYEURS

- ▶ Entreprises spécialisées en production de jeux vidéo et de projets multimédia
- ▶ Sociétés de postproduction et de production d'effets spéciaux pour le cinéma et la télévision
- ▶ Studios de création d'animations, de films ou de séries animées
- ▶ Firmes de visualisation 3D spécialisées (design industriel, médecine, géomatique, architecture, aéronautique et haute couture)

## POURQUOI

### CHOISIR LIMOILOU

- ▶ Un cheminement permettant de spécialiser vos apprentissages en fonction de vos intérêts, vos aptitudes et vos habiletés.
- ▶ Un milieu de vie sain et stimulant vous permettant de vous dépasser.
- ▶ Une expertise d'enseignement établie et reconnue par les entreprises du domaine.
- ▶ Des situations authentiques d'apprentissage orientées autour de projets individuels représentatifs des différentes fonctions de travail et de projets d'envergure impliquant des équipes multidisciplinaires.
- ▶ Un accompagnement pédagogique personnalisé.
- ▶ Des laboratoires informatiques récents, équipés des logiciels les plus utilisés dans le domaine.
- ▶ Un DEC Monde offert: l'opportunité de poursuivre une session condensée d'études à Angoulême, en France.
- ▶ Un Projet Monde offert: l'occasion de vivre une expérience de production internationale et de visiter des studios professionnels en France.
- ▶ La possibilité de faire un stage en entreprise d'une durée minimum de huit semaines.
- ▶ La production encadrée et accompagnée d'un portfolio professionnel vous permettant de vous démarquer dans votre recherche d'emploi.
- ▶ Du matériel audiovisuel professionnel et des espaces de travail spécialisés permettant d'en tirer profit.

## PRÉALABLES\*

- ▶ Aucun préalable spécifique

## CONTINGENTEMENT

- ▶ Programme contingenté et fermé au 2<sup>e</sup> tour.
- ▶ L'excellence du dossier scolaire et des documents de sélection (présentation personnelle créative) sont considérés dans le processus d'admission.
- ▶ Pour l'automne 2023, le Cégep Limoilou a reçu 105 demandes pour 54 places disponibles.

574.B0

## GRILLE DE COURS

### Première session

	THÉORIE	LABORATOIRE	ÉTUDE
	heures/semaine		
Français – Écriture et littérature	2	2	3
Activité physique et santé	1	1	1
Anglais (formation commune)	2	1	3
L'univers de la 3D	2	1	1
Images numériques I	2	3	2
Éclairages I	1	2	1
Artiste 3D I	2	2	1
Animateur 3D I	2	2	1
Artiste VFX I	2	2	1

### Deuxième session

Français – Littérature et imaginaire	3	1	3
Philosophie – Philosophie et rationalité	3	1	3
Dessin	2	2	2
Analyse de la production	3	1	1
Projet orientant	0	4	0
Artiste 3D II	2	2	2
Animateur 3D II	2	2	2
Artiste VFX II	2	2	2

### Troisième session

Français – Littérature québécoise	3	1	4
Philosophie – L'être humain	3	0	3
Activité physique et efficacité	0	2	1
Design	2	2	2
Idéation et préproduction	2	2	2
Images numériques II	2	2	2
<b>Axe 1 – Artiste 3D</b>			
Modélisation	2	2	2
et Textures et matériaux	2	2	2
<b>ou Axe 2 – Animateur 3D</b>			
Mécaniques du mouvement	2	2	2
et Squelettes d'animation	2	2	2
<b>ou Axe 3 – Artiste VFX</b>			
Incrustation photoréaliste	2	2	2
et Simulation et effets dynamiques	2	2	2

## ÉTUDES UNIVERSITAIRES

Les universités proposent des ententes de type passerelle ou DEC + BAC, selon le respect de certaines exigences. Par exemple:

- ▶ L'Université du Québec à Chicoutimi, en collaboration avec l'École NAD (École des arts numériques, de l'animation et du design à Montréal) offre un DEC + BAC en Animation 3D et design numérique;
- ▶ L'Université du Québec en Abitibi-Témiscamingue, Centre de Montréal, peut reconnaître des équivalences allant jusqu'à 30 crédits aux baccalauréats en Création 3D et en Création de jeux vidéo, concentration Art.

### Quatrième session

Philosophie – Éthique et politique	3	0	3
Anglais (formation propre)	2	1	3
Cours complémentaire	3	0	3
Éclairages II	1	2	1
Narration et mise en scène	2	2	2
Projet multidisciplinaire	0	4	0
<b>Axe 1 – Artiste 3D</b>			
Modèles organiques	2	2	2
et Productions procédurales	2	2	2
<b>ou Axe 2 – Animateur 3D</b>			
Interprétation	2	2	2
et Boucles d'animation	2	2	2
<b>ou Axe 3 – Artiste VFX</b>			
Matte Painting	2	2	2
et Habillage de personnage	2	2	2

### Cinquième session

Français – Communication et discours (formation propre)	2	2	2
Activité physique et autonomie	1	1	1
Cours complémentaire	3	0	3
Intégration professionnelle	2	1	2
Préproduction d'un projet professionnel	1	2	2
Projet de spécialisation	0	4	0
<b>Axe 1 – Artiste 3D</b>			
Profession : Artiste de personnages	2	2	3
et Profession : Artiste d'environnement	2	2	3
<b>ou Axe 2 – Animateur 3D</b>			
Profession : Animateur 3D III	2	2	3
et Profession : Animateur technique	2	2	3
<b>ou Axe 3 – Artiste VFX</b>			
Profession : Compositeur	2	2	3
et Profession : Artiste VFX	2	2	3

### Sixième session

Portfolio professionnel	0	4	1
Projet professionnel : production	0	8	4
Projet professionnel : gestion	0	8	4

\*Pour plus de détails sur les préalables, voir la page 110.

PROGRAMME TECHNIQUE

# ARTS DU CIRQUE

📍 Campus de Québec  
et École de cirque de Québec

🌐 [cegeplimoilou.ca/dec/cirque](http://cegeplimoilou.ca/dec/cirque)



## ► SÉJOURS À L'INTERNATIONAL

Vivez l'un des Projets Monde  
offerts à tous et à toutes.

Voir la page 9.

# Audace, rigueur et créativité, en piste!

Acrobaties au sol et aériennes, équilibres, monocycle, jonglerie et manipulation d'objets : devenez artiste de cirque contemporain professionnel. Vous combinerez la maîtrise technique de différentes disciplines de cirque avec celles provenant du théâtre, de la danse et de la musique dans des numéros novateurs et modernes. Vous saurez habilement jongler avec les différentes facettes du métier (création, interprétation, production, diffusion et gestion de carrière). Les scènes et compagnies du monde entier vous attendent!

En partenariat avec



## PROFESSION

- ▶ Artiste de cirque contemporain généraliste

## EMPLOYEURS

- ▶ Compagnies de cirque
- ▶ Variétés
- ▶ Théâtre
- ▶ Opéra
- ▶ Danse
- ▶ Arts de la rue
- ▶ Toute troupe ou compagnie qui produit des spectacles
- ▶ Votre propre entreprise
- ▶ Artiste de cirque indépendant

## PRÉALABLES\*

- ▶ Posséder des compétences marquées dans une ou plusieurs disciplines des arts du cirque ou dans un domaine connexe (danse, théâtre, gymnastique artistique ou rythmique, plongeon, cheerleading).

## CONTINGENTEMENT

- ▶ Programme contingenté et fermé au 2<sup>e</sup> tour.
- ▶ L'excellence du dossier scolaire et une audition sont considérées dans le processus d'admission.
- ▶ Les candidates et candidats doivent s'inscrire directement à l'École de cirque de Québec pour planifier leur audition (prévoir des frais de 75 \$). Les informations sur le contenu de l'audition et la préparation nécessaire pour y participer sont disponibles au [ecoledecirque.com/auditions](http://ecoledecirque.com/auditions).
- ▶ Pour l'automne 2023, le Cégep Limoilou a reçu 54 demandes pour 20 places disponibles.

## ÉTUDES UNIVERSITAIRES

Vous pourrez accéder à de nombreux programmes universitaires demandant un diplôme d'études collégiales (DEC), selon le respect de certaines exigences, notamment dans le domaine des arts dramatiques, des lettres, des communications, de l'enseignement et des sciences humaines.

## POURQUOI

### CHOISIR LIMOILOU

en partenariat avec  
l'École de cirque de Québec

- ▶ Le Cégep Limoilou est le seul établissement public au Québec à offrir ce programme!
- ▶ Des équipements spécialisés et un milieu d'apprentissage stimulant.
- ▶ Une équipe professorale constamment attentive aux besoins des étudiantes et des étudiants engagés dans un processus de création.
- ▶ Des expériences de la scène tout au long de votre formation grâce à de nombreuses présentations publiques.

### 561.DA

## GRILLE DE COURS

### Première session

	THÉORIE	LABORATOIRE	ÉTUDE
	heures/semaine		
Français – Écriture et littérature	2	2	3
Anglais (formation commune)	2	1	3
Tour de piste	2	1	1
Entraînement, prévention et hygiène de vie I	2	3	1
Discipline principale I	1	4	2
Danse I	1	3	1
Exploration des disciplines de cirque	1	4	2
Jeu théâtral	2	2	1

### Deuxième session

Philosophie – Philosophie et rationalité	3	1	3
Activité physique et santé	1	1	1
Anglais (formation propre)	2	1	3
Technique complémentaire	1	2	1
Entraînement, prévention et hygiène de vie II	1	3	1
Discipline principale II	1	5	2
Danse II	1	3	1
Discipline secondaire I	1	2	1
Présence scénique	1	3	1

### Troisième session

Français – Littérature et imaginaire	3	1	3
Philosophie – L'être humain	3	0	3
Cirque et courants artistiques	2	1	2
Entraînement, prévention et hygiène de vie III	1	2	2
Discipline principale et technique complémentaire I	1	8	2
Danse III	1	3	1
Discipline secondaire II	1	2	1
Interprétation I	1	3	1

THÉORIE  
LABORATOIRE  
ÉTUDE  
heures/semaine

### Quatrième session

Français – Littérature québécoise	3	1	4
Cours complémentaire	3	0	3
En scène I	2	1	2
Entraînement, prévention et hygiène de vie IV	1	2	2
Discipline principale et technique complémentaire II	1	8	2
Danse IV	1	3	1
Discipline secondaire III	1	2	1
Interprétation II	1	2	1

### Cinquième session

Français – Communication et discours (formation propre)	2	2	2
Philosophie – Éthique et politique	3	0	3
Activité physique et efficacité	0	2	1
Profession artiste de cirque	2	2	2
Discipline principale et technique complémentaire III	1	8	2
Atelier d'expression	1	2	1
Discipline secondaire IV	1	2	1
En scène II	2	2	1

### Sixième session

Activité physique et autonomie	1	1	1
Cours complémentaire	3	0	3
Profession artiste de cirque II	1	2	3
En piste	2	3	5
Discipline principale et technique complémentaire IV	1	8	2
Discipline secondaire V	1	2	1

THÉORIE  
LABORATOIRE  
ÉTUDE  
heures/semaine

\*Pour plus de détails sur les préalables, voir la page 110.

PROGRAMME TECHNIQUE

# MÉTIERS D'ART

## Céramique

📍 Campus de Québec  
et Maison des métiers d'art de Québec

🌐 [cegeplimoilou.ca/dec/ceramique](http://cegeplimoilou.ca/dec/ceramique)



### ► SÉJOURS À L'INTERNATIONAL

Vivez l'un des Projets Monde  
offerts à tous et à toutes.

Voir la page 9.



# Plongez les mains dans l'argile !

Vous découvrirez les caractéristiques de l'argile et maîtriserez plusieurs techniques, telles que le façonnage, le tournage, le moulage, l'émaillage et la cuisson. Vous réaliserez des objets en céramique de la conception à la finition. Vous toucherez aux arts visuels et vous apprendrez aussi à mettre en marché des productions utilitaires (accessoires pour la maison, objets pour la cuisine, etc.). Un monde de possibilités s'ouvre à vous !

En partenariat avec

# MMAQ

maison des métiers d'art  
de Québec

## PROFESSIONS

- ▶ Artiste céramiste
- ▶ Enseignant ou enseignante en céramique
- ▶ Technicien ou technicienne
- ▶ Appariteur ou apparitrice
- ▶ Travailleur ou travailleuse autonome

## EMPLOYEURS

- ▶ Ateliers d'artistes
- ▶ Ateliers de conception et de production
- ▶ Établissements d'enseignement
- ▶ Votre propre entreprise

## PRÉALABLES\*

- ▶ Aucun préalable spécifique

## CONTINGENTEMENT

- ▶ Programme contingenté et fermé au 2<sup>e</sup> tour.
- ▶ L'excellence du dossier scolaire et un document de sélection (questionnaire) sont considérés dans le processus d'admission.
- ▶ Pour l'automne 2023, le Cégep Limoilou a reçu 48 demandes pour 24 places disponibles.

## ÉTUDES UNIVERSITAIRES

Vous pourrez accéder à de nombreux programmes universitaires, selon le respect de certaines exigences, dans des domaines tels que :

- ▶ Arts visuels;
- ▶ Céramique (Concordia);
- ▶ Design;
- ▶ Enseignement des arts visuels;
- ▶ Histoire de l'art.

## POURQUOI

### CHOISIR LIMOILOU

en partenariat avec  
la Maison des métiers d'art de Québec

- ▶ Un environnement unique : le Cégep Limoilou est l'établissement collégial désigné pour donner la formation en métiers d'art dans l'Est-du-Québec !
- ▶ Des milieux d'apprentissage stimulants, une approche individualisée et une formation en petits groupes offerte à l'école-atelier par des artisans-enseignants actifs dans leur discipline.
- ▶ Un FabLab en développement, permettant d'intégrer les technologies numériques aux cours communs pour les sept profils de métiers d'art.
- ▶ La fabrication de plusieurs séries de pièces utilitaires et la création d'œuvres.
- ▶ Des expositions pour présenter vos réalisations.
- ▶ La possibilité de participer à des événements professionnels en céramique.
- ▶ Des midis-conférences, des sorties et des visites d'expositions.
- ▶ Des résidences croisées en Alsace, en partenariat avec l'Institut européen des arts céramiques (IEAC).
- ▶ L'Incubateur, un programme de soutien aux personnes diplômées.
- ▶ Des échanges avec les artistes du Québec et de l'international invités à travailler dans les ateliers.

573.AA

## GRILLE DE COURS

	THÉORIE	LABORATOIRE	ÉTUDE
	heures/semaine		
<b>Première session</b>			
Français – Écriture et littérature	2	2	3
Activité physique et santé	1	1	1
Anglais (formation commune)	2	1	3
Observation et dessin	1	2	2
Idées et concepts	2	2	1
Traitement de surface I	1	3	1
Introduction à la profession en céramique	1	2	1
Façonnage manuel	1	3	1
Tournage I	1	3	2
<b>Deuxième session</b>			
Philosophie – Philosophie et rationalité	3	1	3
Activité physique et efficacité	0	2	1
Anglais (formation propre)	2	1	3
Dessin et création	1	2	2
L'objet et son contexte I	2	1	2
Traitement de surface II	2	2	1
Tournage II	1	3	3
Façonnage et profilage	1	3	2
<b>Troisième session</b>			
Français – Littérature et imaginaire	3	1	3
Philosophie – L'être humain	3	0	3
Conception et créativité	2	2	1
L'objet et son contexte II	1	2	2
Exploration des matériaux céramiques	2	1	2
Cuisson et entretien	2	2	1
Tournage III	1	4	2
Façonnage et finition	1	3	2

	THÉORIE	LABORATOIRE	ÉTUDE
	heures/semaine		
<b>Quatrième session</b>			
Français – Littérature québécoise	3	1	4
Philosophie – Éthique et politique	3	0	3
Opérations administratives	2	2	2
Projets et signature	1	2	1
Glaçures	2	2	1
Fabrication par façonnage	1	3	2
Moulage	1	3	1
Fabrication par tournage	1	5	3
<b>Cinquième session</b>			
Français – Communication et discours (formation propre)	2	2	2
Activité physique et autonomie	1	1	1
Cours complémentaire	3	0	3
Stratégies de promotion	1	2	1
Pièce complexe	2	6	3
Mise au point d'un produit céramique	2	4	2
Fabrication par moulage	2	4	2
<b>Sixième session</b>			
Cours complémentaire	3	0	3
Plan d'affaires	1	2	2
Profession artisan céramiste	1	2	2
Œuvre d'expression	2	5	4
Série	1	7	9

\*Pour plus de détails sur les préalables, voir la page 110.

PROGRAMME TECHNIQUE

# MÉTIERS D'ART

## Construction textile

📍 Campus de Québec  
et Maison des métiers d'art de Québec

🌐 [cegeplimoilou.ca/dec/textile](http://cegeplimoilou.ca/dec/textile)



### ► SÉJOURS À L'INTERNATIONAL

Vivez l'un des Projets Monde  
offerts à tous et à toutes.

Voir la page 9.

# Apprenez le tricot, le tissage et la teinture!

En partenariat avec

# MMAQ

maison des métiers d'art  
de Québec

Au cours de vos études, vous créez des étoffes tissées et tricotées, en plus de les teindre. Vous travaillerez avec des outils à la fine pointe de la technologie, tels que des logiciels de conception textile ou des métiers assistés par ordinateur. En jouant avec les fibres et les pigments, vous mettrez à profit votre créativité pour concevoir des patrons, des collections d'objets (accessoires pour la maison, accessoires mode, etc.), des vêtements et des œuvres d'art. Vous pourrez même développer des textiles écoresponsables!

## PROFESSIONS

- ▶ Artiste textile
- ▶ Créateur ou créatrice et concepteur ou conceptrice de costumes
- ▶ Designer textile
- ▶ Enseignant ou enseignante en textile
- ▶ Technicien, appariteur
- ▶ Travailleur ou travailleuse autonome

## EMPLOYEURS

- ▶ Ateliers d'artistes
- ▶ Ateliers de construction textile
- ▶ Entreprises du textile ou de la mode
- ▶ Établissements d'enseignement
- ▶ Secteurs du cinéma et des arts de la scène
- ▶ Votre propre entreprise

## PRÉALABLES\*

- ▶ Aucun préalable spécifique

## CONTINGENTEMENT

- ▶ Non contingenté

## ÉTUDES UNIVERSITAIRES

Vous pourrez accéder à de nombreux programmes universitaires, selon le respect de certaines exigences, dans des domaines tels que :

- ▶ Arts visuels;
- ▶ Design;
- ▶ Enseignement des arts visuels;
- ▶ Fibres et pratiques matérielles (Concordia);
- ▶ Histoire de l'art.

## POURQUOI

### CHOISIR LIMOILOU

en partenariat avec  
la Maison des métiers d'art de Québec

- ▶ Un environnement unique : le Cégep Limoilou est l'établissement collégial désigné pour donner la formation en métiers d'art dans l'Est-du-Québec!
- ▶ Des milieux d'apprentissage stimulants, une approche individualisée et une formation en petits groupes offerte à l'école-atelier par des artisans-enseignants actifs dans leur discipline.
- ▶ La réalisation de plusieurs produits finis en tricot et en tissage et d'un répertoire personnel d'échantillons.
- ▶ Des expositions pour présenter vos réalisations.
- ▶ La possibilité de participer à des événements professionnels en textile.
- ▶ Un FabLab en développement, permettant d'intégrer les technologies numériques aux cours communs pour les sept profils de métiers d'art.
- ▶ Des midis-conférences, des sorties et des visites d'expositions.
- ▶ L'Incubateur, un programme de soutien aux personnes diplômées.
- ▶ Des échanges avec les artistes du Québec et de l'international invités à travailler dans les ateliers.

573.AB

## GRILLE DE COURS

	THÉORIE	LABORATOIRE	ÉTUDE
	heures/semaine		
<b>Première session</b>			
Français – Écriture et littérature	2	2	3
Anglais (formation commune)	2	1	3
<b>Observation et dessin</b>	1	2	2
<b>Idées et concepts</b>	2	2	1
<b>Armures fondamentales</b>	2	3	1
<b>Tricots de base</b>	2	3	1
<b>Introduction à la profession en construction textile</b>	1	2	1
<b>Patron et confection I</b>	1	3	2
<b>Deuxième session</b>			
Philosophie – Philosophie et rationalité	3	1	3
Activité physique et santé	1	1	1
Anglais (formation propre)	2	1	3
<b>Dessin et création</b>	1	2	2
<b>L'objet et son contexte I</b>	2	1	2
<b>Teinture</b>	2	3	2
<b>Exploitation des tricots de base</b>	1	4	2
<b>Exploitation des armures fondamentales</b>	1	4	2
<b>Troisième session</b>			
Français – Littérature et imaginaire	3	1	3
Philosophie – L'être humain	3	0	3
Activité physique et efficacité	0	2	1
<b>Conception et créativité</b>	2	2	1
<b>L'objet et son contexte II</b>	1	2	2
<b>Armures complexes</b>	3	3	1
<b>Tricots complexes</b>	3	3	1
<b>Patron et confection II</b>	2	2	2

	THÉORIE	LABORATOIRE	ÉTUDE
	heures/semaine		
<b>Quatrième session</b>			
Français – Littérature québécoise	3	1	4
Philosophie – Éthique et politique	3	0	3
<b>Opérations administratives</b>	2	2	2
<b>Projets et signature</b>	1	2	1
<b>Exploitation de la couleur et des fibres</b>	1	3	3
<b>Exploitation des armures complexes</b>	2	4	3
<b>Exploitation des tricots complexes</b>	2	4	3
<b>Cinquième session</b>			
Français – Communication et discours (formation propre)	2	2	2
Activité physique et autonomie	1	1	1
Cours complémentaire	3	0	3
<b>Stratégies de promotion</b>	1	2	1
<b>Collection</b>	2	2	2
<b>Œuvre complexe</b>	2	7	5
<b>Ornement</b>	1	3	2
<b>Sixième session</b>			
Cours complémentaire	3	0	3
<b>Plan d'affaires</b>	1	2	2
<b>Œuvre textile</b>	1	6	5
<b>Profession artisan en construction textile</b>	1	2	2
<b>Série</b>	1	7	7

\*Pour plus de détails sur les préalables, voir la page 110.

PROGRAMME TECHNIQUE

# MÉTIERS D'ART

## Ébénisterie artisanale

📍 Campus de Québec  
et Institut québécois d'ébénisterie

🌐 [cegeplimoilou.ca/dec/ebenisterie](http://cegeplimoilou.ca/dec/ebenisterie)



### ► SÉJOURS À L'INTERNATIONAL

> DEC Monde en France

Voir la page 9.

# Travaillez le bois sous toutes ses formes

En partenariat avec

Devenez ébéniste professionnel pour concevoir, fabriquer et réparer des meubles et des objets meublants. Vous apprendrez à concevoir des œuvres d'expression, des ouvrages de petite série et à développer votre fibre entrepreneuriale par l'apprentissage des outils de gestion. Après la formation, vous pourrez bénéficier d'un service d'incubateur d'entreprises.

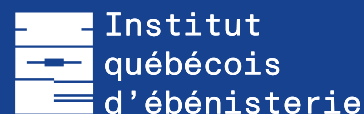

## PROFESSIONS

- ▶ Ébéniste professionnel
- ▶ Agent manufacturier ou agente manufacturière
- ▶ Artisan ébéniste ou artisan conseil
- ▶ Ébéniste architectural, d'atelier de bois ouvré ou d'atelier de construction
- ▶ Enseignant ou enseignante
- ▶ Fabricant ou fabricante de meubles, d'armoires de cuisine, de boiseries, de portes et fenêtres ou d'escaliers
- ▶ Restaurateur ou restauratrice de pièces d'ébénisterie
- ▶ Superviseur ou superviseure d'une unité de production
- ▶ Travailleur ou travailleuse autonome

## EMPLOYEURS

- ▶ Ateliers d'artistes, d'ébénisterie, de conception, de production et de menuiserie
- ▶ Antiquaires ou ateliers de restauration de meubles
- ▶ Établissements d'enseignement
- ▶ Industries nautique et de l'aéronautique
- ▶ Maison de production de décors de théâtre
- ▶ Musées
- ▶ Votre propre entreprise

## POURQUOI

### CHOISIR LIMOILLOU

en partenariat avec  
l'Institut québécois d'ébénisterie

- ▶ Un environnement unique: le Cégep Limoilou est l'établissement collégial désigné pour donner la formation en métiers d'art dans l'Est-du-Québec!
- ▶ Des milieux d'apprentissage stimulants, une approche individualisée et une formation en petits groupes offerte à l'école-atelier par des artisans-enseignants actifs dans leur discipline.
- ▶ Une formation axée autant sur le plan technique que sur le plan artistique.
- ▶ Un FabLab en développement, permettant d'intégrer les technologies numériques aux cours communs pour les sept profils de métiers d'art.
- ▶ Un DEC Monde offert : la possibilité de poursuivre une session d'études à la SEPR de Lyon, en France.
- ▶ Des expositions pour présenter vos travaux. Vous participez aussi à l'organisation et à la gestion de ces événements.
- ▶ Un incubateur d'entreprises, après votre DEC, selon certaines conditions.
- ▶ La certification interprovinciale Sceau rouge que vous pouvez obtenir à la suite d'un examen auprès d'Emploi-Québec et qui vous permet de travailler ailleurs au Canada.

## PRÉALABLES\*

- ▶ Aucun préalable spécifique

## CONTINGENTEMENT

- ▶ Non contingenté

## ÉTUDES UNIVERSITAIRES

Vous pourrez accéder à de nombreux programmes universitaires, selon le respect de certaines exigences, dans des domaines tels que :

- ▶ Arts visuels;
- ▶ Design;
- ▶ Enseignement des arts visuels;
- ▶ Histoire de l'art.

573.AC

## GRILLE DE COURS

	THÉORIE	LABORATOIRE	ÉTUDE
	heures/semaine		
<b>Première session</b>			
Français – Écriture et littérature	2	2	3
Activité physique et santé	1	1	1
Anglais (formation commune)	2	1	3
Observation et dessin	1	2	2
Idées et concepts	2	2	1
Dessin d'ébénisterie I	1	2	1
Introduction à la profession en ébénisterie artisanale	1	2	1
Matériaux d'ébénisterie	1	2	1
Façonnages et assemblages I	3	3	1
<b>Deuxième session</b>			
Philosophie – Philosophie et rationalité	3	1	3
Activité physique et efficacité	0	2	1
Anglais (formation propre)	2	1	3
Dessin et création	1	2	2
L'objet et son contexte I	2	1	2
Dessin d'ébénisterie II	1	3	1
Finition manuelle	1	2	2
Façonnages et assemblages II	3	3	2
<b>Troisième session</b>			
Français – Littérature et imaginaire	3	1	3
Philosophie – L'être humain	3	0	3
Activité physique et autonomie	1	1	1
Conception et créativité	2	2	1
L'objet et son contexte II	1	2	2
Finition	1	2	2
Frisage et marqueterie	2	2	2
Façonnages et assemblages III	3	3	2

	THÉORIE	LABORATOIRE	ÉTUDE
	heures/semaine		
<b>Quatrième session</b>			
Français – Littérature québécoise	3	1	4
Philosophie – Éthique et politique	3	0	3
Opérations administratives	2	2	2
Projets et signature	1	2	1
Mise au point conceptuelle et technique	1	3	2
Façonnages et assemblages IV	1	4	3
Cintrage	2	2	2
<b>Cinquième session</b>			
Français – Communication et discours (formation propre)	2	2	2
Cours complémentaire	3	0	3
Stratégies de promotion	1	2	1
Ouvrage sur commande	2	6	5
Motifs tournés et sculptés	3	3	2
Meuble plaqué et galbé	2	5	5
<b>Sixième session</b>			
Cours complémentaire	3	0	3
Plan d'affaires	1	2	2
Prototype de série	2	5	4
Ouvrage artistique	1	8	6
Profession artisan ébéniste	1	2	2
Réparation en ébénisterie	1	3	2

\*Pour plus de détails sur les préalables, voir la page 110.

PROGRAMME TECHNIQUE

# MÉTIERS D'ART

## Joannerie

📍 Campus de Québec  
et École de joannerie de Québec

🌐 [cegeplimoilou.ca/dec/joannerie](http://cegeplimoilou.ca/dec/joannerie)



▶ **SÉJOURS  
À L'INTERNATIONAL**

> DEC Monde en France

Voir la page 9.

▶ **DEP + DEC**

# Une formation précieuse pour les personnes rêvant de créer des bijoux

En partenariat avec

Devenez artisan spécialiste dans la transformation des métaux tout en explorant divers matériaux connexes, parfois même inusités. Vous saurez créer des bijoux et des objets uniques ou en série limitée et effectuer de la réparation ou de la restauration de pièces existantes. Vous développerez votre sens artistique, vos habiletés techniques ainsi que des aptitudes en gestion qui vous permettront d'être autonome et de mettre sur pied votre propre entreprise.



École  
de joaillerie  
de Québec

## PROFESSIONS

- ▶ Artisan joaillier ou artisane joaillière
- ▶ Concepteur ou conceptrice, créateur ou créatrice, designer
- ▶ Formateur ou formatrice
- ▶ Joaillier ou joaillière avec spécialisation en réparation de bijoux
- ▶ Main d'œuvre (joaillier dans l'atelier d'un artisan propriétaire, mais aussi tout travail manuel de précision)
- ▶ Sertisseur ou sertisseuse
- ▶ Restaurateur ou restauratrice de bijoux
- ▶ Travailleur ou travailleuse autonome

## EMPLOYEURS

- ▶ Ateliers de joaillerie, bijouteries
- ▶ Cabinets de dentisterie et de denturologie
- ▶ Entreprises de modélisation et d'impression 3D
- ▶ Établissements d'enseignement
- ▶ Lunetteries
- ▶ Usines d'assemblage de fibre optique
- ▶ Votre propre entreprise

## POURQUOI

**CHOISIR LIMOILLOU**  
en partenariat avec  
l'École de joaillerie de Québec

- ▶ Un environnement unique: le Cégep Limoilou est l'établissement collégial désigné pour donner la formation en métiers d'art dans l'Est-du-Québec!
- ▶ Des milieux d'apprentissage stimulants, une approche individualisée et une formation en petits groupes offerte à l'école-atelier par des artisans-enseignants actifs dans leur discipline.
- ▶ L'accès à un vaste éventail de formations complémentaires et aux ateliers libres pour les travaux scolaires et personnels.
- ▶ L'utilisation des technologies les plus récentes (impression et modélisation 3D, soudage au laser, gravure assistée par ordinateur).
- ▶ Un FabLab en développement, permettant d'intégrer les technologies numériques aux cours communs pour les sept profils de métiers d'art.
- ▶ Un DEC Monde offert: la possibilité de poursuivre une session d'études au Lycée Edgar Faure, à Morteau, en France.
- ▶ Des sorties, des événements, des concours et des voyages en lien avec la discipline.
- ▶ Des visites d'artistes en résidence, de conférenciers et de fournisseurs d'outillage et de matière première.
- ▶ Des expositions pour présenter vos travaux, dont la grande exposition des finissants et des finissantes.
- ▶ Du soutien pour le démarrage de votre carrière.

## PRÉALABLES\*

- ▶ Aucun préalable spécifique

## PRÉALABLES\* – DEP + DEC

- ▶ Diplôme d'études professionnelles (DEP 5085) en Bijouterie-joaillerie
- L'équivalent de 13 cours (915 heures de moins) du DEC Techniques de métiers d'art – Joaillerie sont crédités.

## CONTINGENTEMENT

- ▶ Non contingenté

## ÉTUDES UNIVERSITAIRES

Vous pourrez accéder à de nombreux programmes universitaires, selon le respect de certaines exigences, dans des domaines tels que:

- ▶ Arts visuels;
- ▶ Design;
- ▶ Enseignement des arts visuels;
- ▶ Histoire de l'art.

573.AE

## GRILLE DE COURS

### Première session

Français – Écriture et littérature	2-2-3
Anglais (formation commune)	2-1-3
Cours complémentaire	3-0-3
Observation et dessin	1-2-2
Idées et concepts	2-2-1
Introduction à la profession en joaillerie	1-2-1
Dessin technique**	1-2-1
Techniques de base**	2-6-2

### Deuxième session

Philosophie – Philosophie et rationalité	3-1-3
Activité physique et santé	1-1-1
Dessin et création	1-2-2
L'objet et son contexte I	2-1-2
Formes et surfaces I**	1-3-2
Cire perdue**	1-4-1
Construction et assemblage I**	2-4-2
Dessin de bijoux**	1-3-2

### Troisième session

Français – Littérature et imaginaire	3-1-3
Anglais (formation propre)	2-1-3
Activité physique et efficacité	0-2-1
Conception et créativité	2-2-1
L'objet et son contexte II	1-2-2
Formes et surfaces II	1-3-3
Techniques de reproduction**	2-3-1
Construction et assemblage II**	2-3-2

THÉORIE  
LABORATOIRE  
ÉTUDE  
heures/semaine

THÉORIE  
LABORATOIRE  
ÉTUDE  
heures/semaine

### Quatrième session

Français – Littérature québécoise	3-1-4
Philosophie – L'être humain	3-0-3
Opérations administratives	2-2-2
Projets et signature	1-2-1
Articulations et fermoirs I**	1-2-2
Sertissage**	2-3-2
Métaux précieux et gemmes**	2-4-2

### Cinquième session

Français – Communication et discours (formation propre)	2-2-2
Philosophie – Éthique et politique	3-0-3
Activité physique et autonomie	1-1-1
Stratégies de promotion	1-2-1
Articulations et fermoirs II**	1-2-2
Concept et mise en forme	2-6-7
Gestion d'atelier et réparation**	2-3-2

### Sixième session

Cours complémentaire	3-0-3
Plan d'affaires	1-2-2
Bijoux de série	1-6-5
Pièce unique	1-9-8
Profession artisan joaillier	1-2-2

\*Pour plus de détails sur les préalables, voir la page 110.

\*\*Cours reconnus pour les détenteurs du DEP en Bijouterie-joaillerie.

PROGRAMME TECHNIQUE

# MÉTIERS D'ART

## Lutherie – Guitare

📍 Campus de Québec  
et École nationale de lutherie

🌐 [cegeplimoilou.ca/dec/guitare](http://cegeplimoilou.ca/dec/guitare)



Nom de l'étudiant : Marius Bazalgette-Moirot

### ► SÉJOURS À L'INTERNATIONAL

Vivez l'un des Projets Monde  
offerts à tous et à toutes.

Voir la page 9.



# Vos guitares : l'inspiration des musiciens

Devenez artisan luthier ! Fabriquez et réparez des guitares classiques et acoustiques. Vous apprendrez à créer, à l'aide d'outils spécialisés, les différentes composantes de l'instrument. Les cours de créativité et de gestion vous prépareront à exercer votre travail de façon autonome.

En partenariat avec



## PROFESSIONS

- ▶ Artisan luthier ou artisane luthière
- ▶ Technicien ou technicienne, appariteur ou apparitrice, ou magasinier dans un établissement où l'on enseigne un métier qui se rapporte à la transformation du bois
- ▶ Enseignant ou enseignante en lutherie
- ▶ Réparateur ou réparatrice d'instruments
- ▶ Travailleur ou travailleuse autonome

## EMPLOYEURS

- ▶ Ateliers de lutherie
- ▶ Établissements d'enseignement
- ▶ Magasins de musique
- ▶ Votre propre entreprise

## PRÉALABLES\*

- ▶ Aucun préalable spécifique

## CONTINGENTEMENT

- ▶ Non contingenté

## ÉTUDES UNIVERSITAIRES

Vous pourrez accéder à de nombreux programmes universitaires, selon le respect de certaines exigences, dans des domaines tels que :

- ▶ Arts visuels;
- ▶ Design;
- ▶ Enseignement des arts visuels;
- ▶ Histoire de l'art.

## POURQUOI

### CHOISIR LIMOILOU

en partenariat avec  
l'École nationale de lutherie

- ▶ Un environnement unique : le Cégep Limoilou est l'établissement collégial désigné pour donner la formation en métiers d'art dans l'Est-du-Québec!
- ▶ Des milieux d'apprentissage stimulants, une approche individualisée et une formation en petits groupes offerte à l'école-atelier par des artisans-enseignants actifs dans leur discipline.
- ▶ Un FabLab en développement, permettant d'intégrer les technologies numériques aux cours communs pour les sept profils de métiers d'art.
- ▶ Des expositions pour présenter vos travaux.
- ▶ La fabrication de quatre instruments pendant la formation. Vous avez le choix des matériaux, dont quelques bois exotiques, pour les fabrications contemporaines.
- ▶ Un accès libre aux ateliers pour vos projets personnels.
- ▶ Des conférences et du réseautage avec des artisans.
- ▶ Un concert qui permet d'entendre vos instruments en contexte professionnel dans une salle de spectacle, en fin de DEC.
- ▶ Une approche actualisée du métier intégrant les nouvelles technologies.

573.F2

## GRILLE DE COURS

	THÉORIE	LABORATOIRE	ÉTUDE
	heures/semaine		
<b>Première session</b>			
Français – Écriture et littérature	2	2	3
Activité physique et santé	1	1	1
Anglais (formation commune)	2	1	3
Observation et dessin	1	2	2
Idées et concepts	2	2	1
Introduction à la profession en lutherie	1	2	1
Caractéristiques des matériaux	1	2	1
Façonnage et travaux préparatoires	3	7	2
<b>Deuxième session</b>			
Philosophie – Philosophie et rationalité	3	1	3
Activité physique et efficacité	0	2	1
Anglais (formation propre)	2	1	3
Dessin et création	1	2	2
L'objet et son contexte I	2	1	2
Approche musicale et acoustique de la guitare	1	2	1
Dessin de lutherie I	1	2	1
Initiation à la fabrication de guitares	2	5	3
<b>Troisième session</b>			
Français – Littérature et imaginaire	3	1	3
Philosophie – L'être humain	3	0	3
Conception et créativité	2	2	1
L'objet et son contexte II	1	2	2
Guitare classique	2	10	4
Problématique acoustique de la guitare	2	4	2

	THÉORIE	LABORATOIRE	ÉTUDE
	heures/semaine		
<b>Quatrième session</b>			
Littérature – Littérature québécoise	3	1	4
Philosophie – Éthique et politique	3	0	3
Opérations administratives	2	2	2
Projets et signature	1	2	1
Guitare acoustique	2	8	4
Finition – Recherche et expérimentation	1	2	1
Dessin et conception de guitares	1	3	3
<b>Cinquième session</b>			
Français – Communication et discours (formation propre)	2	2	2
Activité physique et autonomie	1	1	1
Cours complémentaire	3	0	3
Stratégies de promotion	1	2	1
Guitare de facture classique	1	9	9
Finition	1	3	3
<b>Sixième session</b>			
Cours complémentaire	3	0	3
Plan d'affaires	1	2	2
Guitare de facture contemporaine	1	9	10
Profession artisan luthier (guitare)	1	2	2
Réparation et entretien de la guitare	2	2	4

\*Pour plus de détails sur les préalables, voir la page 110.

PROGRAMME TECHNIQUE

# MÉTIERS D'ART

## Lutherie – Violon

📍 Campus de Québec  
et École nationale de lutherie

🌐 [cegeplimoilou.ca/dec/violon](http://cegeplimoilou.ca/dec/violon)



Nom de l'étudiante: Mathilde Bouley

### ► SÉJOURS À L'INTERNATIONAL

Vivez l'un des Projets Monde  
offerts à tous et à toutes.

Voir la page 9.

# Créativité et minutie : un duo mélodique

Devenez artisan luthier ! Fabriquez, réparez et réglez la sonorité de violons de types classique et contemporain. Vous apprendrez à créer, à l'aide d'outils spécialisés, les différentes composantes de l'instrument. Les cours de créativité et de gestion vous prépareront à exercer votre travail de façon autonome.

En partenariat avec



## PROFESSIONS

- ▶ Artisan luthier ou artisane luthière
- ▶ Technicien ou technicienne, appariteur ou apparitrice, ou magasinier dans un établissement où l'on enseigne un métier qui se rapporte à la transformation du bois
- ▶ Enseignant ou enseignante en lutherie
- ▶ Réparateur ou réparatrice d'instruments
- ▶ Travailleur ou travailleuse autonome

## EMPLOYEURS

- ▶ Ateliers de lutherie
- ▶ Établissements d'enseignement
- ▶ Magasins de musique
- ▶ Votre propre entreprise

## PRÉALABLES\*

- ▶ Aucun préalable spécifique

## CONTINGENTEMENT

- ▶ Non contingenté

## ÉTUDES UNIVERSITAIRES

Vous pourrez accéder à de nombreux programmes universitaires, selon le respect de certaines exigences, dans des domaines tels que :

- ▶ Arts visuels;
- ▶ Design;
- ▶ Enseignement des arts visuels;
- ▶ Histoire de l'art.

## POURQUOI

### CHOISIR LIMOILOU en partenariat avec l'École nationale de lutherie

- ▶ Le seul cégep au Canada à offrir cette spécialité!
- ▶ Un environnement unique : le Cégep Limoilou est l'établissement collégial désigné pour donner la formation en métiers d'art dans l'Est-du-Québec!
- ▶ Des milieux d'apprentissage stimulants, une approche individualisée et une formation en petits groupes offerte à l'école-atelier par des artisans-enseignants actifs dans leur discipline.
- ▶ Un FabLab en développement, permettant d'intégrer les technologies numériques aux cours communs pour les sept profils de métiers d'art.
- ▶ Des expositions pour présenter vos travaux.
- ▶ La fabrication de quatre instruments pendant la formation. Vous avez le choix des matériaux.
- ▶ Un accès libre aux ateliers pour vos projets personnels.
- ▶ Des conférences et du réseautage avec des artisans.
- ▶ Un concert qui permet d'entendre vos instruments en contexte professionnel dans une salle de spectacle, en fin de DEC.
- ▶ Une approche actualisée du métier intégrant les nouvelles technologies.

## 573.F1

### GRILLE DE COURS

	THÉORIE	LABORATOIRE	ÉTUDE
	heures/semaine		
<b>Première session</b>			
Français – Écriture et littérature	2	2	3
Activité physique et santé	1	1	1
Anglais (formation commune)	2	1	3
Observation et dessin	1	2	2
Idées et concepts	2	2	1
Introduction à la profession en lutherie	1	2	1
Caractéristiques des matériaux	1	2	1
Façonnage et travaux préparatoires	3	7	2
<b>Deuxième session</b>			
Philosophie – Philosophie et rationalité	3	1	3
Activité physique et efficacité	0	2	1
Anglais (formation propre)	2	1	3
Dessin et création	1	2	2
L'objet et son contexte I	2	1	2
Approche musicale et acoustique de l'instrument	1	2	1
Dessin de lutherie I	1	2	1
Couronne d'éclisses	1	5	2
<b>Troisième session</b>			
Français – Littérature et imaginaire	3	1	3
Philosophie – L'être humain	3	0	3
Conception et créativité	2	2	1
L'objet et son contexte II	1	2	2
Tables	4	8	7
Le manche	1	4	2

	THÉORIE	LABORATOIRE	ÉTUDE
	heures/semaine		
<b>Quatrième session</b>			
Français – Littérature québécoise	3	1	4
Philosophie – Éthique et politique	3	0	3
Opérations administratives	2	2	2
Projets et signature	1	2	1
Assemblage	3	5	4
Finition I	1	2	1
Dessin de lutherie II	1	3	2
<b>Cinquième session</b>			
Français – Communication et discours (formation propre)	2	2	2
Activité physique et autonomie	1	1	1
Cours complémentaire	3	0	3
Stratégies de promotion	1	2	1
Finition II	1	2	2
Instrument classique	1	9	9
Entretien en lutherie I	2	2	2
<b>Sixième session</b>			
Cours complémentaire	3	0	3
Plan d'affaires	1	2	2
Profession artisan luthier	1	2	2
Instrument de facture contemporaine	3	6	7
Entretien en lutherie II	1	5	5

\*Pour plus de détails sur les préalables, voir la page 110.

PROGRAMME TECHNIQUE

# MÉTIERS D'ART

## Sculpture

📍 Campus de Québec  
et Maison des métiers d'art de Québec

🌐 [cegeplimoilou.ca/dec/sculpture](http://cegeplimoilou.ca/dec/sculpture)



### ► SÉJOURS À L'INTERNATIONAL

Vivez l'un des Projets Monde  
offerts à tous et à toutes.

Voir la page 9.

# Devenez sculpteur!

En partenariat avec

# MMAQ

maison des métiers d'art  
de Québec

Vous apprendrez différentes techniques telles que le modelage, la taille, la construction et l'assemblage. Bois, pierre, métal, argile, plâtre, plastique, matières recyclées: vous découvrirez plusieurs matériaux, leurs caractéristiques et la manière de les travailler. Vous produirez des œuvres d'art uniques et des objets utilitaires tout en laissant aller votre créativité. Grâce à cette formation diversifiée, vous pourrez développer votre propre carrière artistique ou travailler dans des ateliers spécialisés!

## PROFESSIONS

- ▶ Artiste en art public
- ▶ Artiste sculpteur ou sculptrice
- ▶ Appariteur ou apparitrice
- ▶ Enseignant ou enseignante en sculpture
- ▶ Fabricant ou fabricante de moules
- ▶ Scénographe, concepteur ou conceptrice de décors
- ▶ Technicien ou technicienne
- ▶ Travailleur ou travailleuse autonome

## EMPLOYEURS

- ▶ Ateliers d'artistes
- ▶ Ateliers de services spécialisés: bois, métal ou pierre
- ▶ Bureaux d'architectes, de designers
- ▶ Établissements d'enseignement
- ▶ Secteurs du cinéma, des arts de la scène et des jeux d'évasion
- ▶ Votre propre entreprise

## POURQUOI

### CHOISIR LIMOILOU

en partenariat avec

la Maison des métiers d'art de Québec

- ▶ Le seul cégep au Québec à offrir ce programme!
- ▶ Un environnement unique: le Cégep Limoilou est l'établissement collégial désigné pour donner la formation en métiers d'art dans l'Est-du-Québec!
- ▶ Des milieux d'apprentissage stimulants, une approche individualisée et une formation en petits groupes offerte à l'école-atelier par des artisans-enseignants actifs dans leur discipline.
- ▶ Un FabLab en développement, permettant d'intégrer les technologies numériques aux cours communs pour les sept profils de métiers d'art.
- ▶ La fabrication d'objets utilitaires ou décoratifs et la création d'œuvres.
- ▶ Des expositions pour présenter vos réalisations.
- ▶ La possibilité de participer à des événements professionnels en sculpture.
- ▶ Des midis-conférences, des sorties et des visites d'expositions.
- ▶ L'Incubateur, un programme de soutien aux personnes diplômées.
- ▶ Des échanges avec les artistes du Québec et de l'international invités à travailler dans les ateliers.

## PRÉALABLES\*

- ▶ Aucun préalable spécifique

## CONTINGENTEMENT

- ▶ Non contingenté

## ÉTUDES UNIVERSITAIRES

Vous pourrez accéder à de nombreux programmes universitaires, selon le respect de certaines exigences, dans des domaines tels que:

- ▶ Arts visuels;
- ▶ Design;
- ▶ Enseignement des arts visuels;
- ▶ Histoire de l'art;
- ▶ Sculpture (Concordia).

573.AH

## GRILLE DE COURS

### Première session

	THÉORIE	LABORATOIRE	ÉTUDE
	heures/semaine		
Français – Écriture et littérature	2	2	3
Activité physique et santé	1	1	1
Anglais (formation commune)	2	1	3
Observation et dessin	1	2	2
Idées et concepts	2	2	1
Façonnage et assemblage I	2	2	1
Volume I	1	4	2
Introduction de la profession en sculpture	1	2	1
Dessin technique I	1	3	1

### Deuxième session

Philosophie – Philosophie et rationalité	3	1	3
Activité physique et efficacité	0	2	1
Anglais (formation propre)	2	1	3
Dessin et création	1	2	2
L'objet et son contexte I	2	1	2
Façonnage et assemblage II	2	2	3
Métal I	2	2	3
Finition	2	2	2

### Troisième session

Français – Littérature et imaginaire	3	1	3
Philosophie – L'être humain	3	0	3
Activité physique et autonomie	1	1	1
Conception et créativité	2	2	1
L'objet et son contexte II	1	2	2
Métal II	1	3	4
Façonnage et assemblage III	2	3	2
Volume II	1	3	3

### Quatrième session

Français – Littérature québécoise	3	1	4
Philosophie – Éthique et politique	3	0	3
Opérations administratives	2	2	2
Projets et signature	1	2	1
Technicité en sculpture	1	3	3
Pierre	1	4	3
Dessin technique II	2	2	2

### Cinquième session

Français – Communication et discours (formation propre)	2	2	2
Cours complémentaire	3	0	3
Stratégies de promotion	1	2	1
Reproduction	2	3	3
Objet moulé	1	5	2
Pièce unique I	2	6	5

### Sixième session

Cours complémentaire	3	0	3
Plan d'affaires	1	2	2
Profession artisan sculpteur	1	2	2
Série	1	7	6
Pièce unique II	1	7	6

\*Pour plus de détails sur les préalables, voir la page 110.



# ÉTUDIER AU CÉGEP LIMOILLOU

## En deux étapes faciles et essentielles

### 1. La demande d'admission

Remplissez votre demande sur le site Internet du Service régional d'admission au collégial de Québec (SRACQ) au [sracq.qc.ca](http://sracq.qc.ca).

#### Dates limites pour transmettre une demande d'admission

Tour	Session d'automne (Début: fin août 2024)	Session d'hiver (Début: fin janvier 2025)
1 <sup>er</sup> tour	1 <sup>er</sup> mars	1 <sup>er</sup> novembre
2 <sup>e</sup> tour	1 <sup>er</sup> mai	1 <sup>er</sup> décembre
3 <sup>e</sup> tour	1 <sup>er</sup> juin	1 <sup>er</sup> janvier
4 <sup>e</sup> tour	1 <sup>er</sup> août	

**?** À savoir: Certains programmes contingentés sont fermés au 2<sup>e</sup> tour. Une demande d'admission tardive pourrait être déposée après ces dates, sous certaines conditions.

- ▶ Des frais de 39\$ sont demandés pour l'ouverture du dossier.
- ▶ La réponse à votre demande d'admission sera affichée dans votre dossier personnel sur le site du SRACQ.

**Vous êtes admis? Félicitations! Passez à l'étape 2...**

### 2. L'inscription

Vous avez reçu votre offre d'admission? Super! Ce n'est pas tout; il faut maintenant vous inscrire au Cégep:

- ▶ Confirmez votre choix de cours et acquittez les frais d'inscription dans Omnivox (à titre indicatif: 230\$ par session à l'automne 2023).
- ▶ Passez le test de classement pour déterminer votre niveau de connaissance de la langue anglaise.
- ▶ Récupérez votre horaire de cours dans Omnivox, quelques jours avant le début de la session. Vous recevrez l'information le moment venu.

#### Renseignements sur l'admission et l'inscription

418 647-6604

#### OMNIVOX, C'EST QUOI?

Une application vous donnant notamment accès à vos résultats scolaires et à votre horaire de cours. Il permet aussi de faire vos choix de cours et d'acquitter certains frais.

[cegeplimoilou.ca/omnivox](http://cegeplimoilou.ca/omnivox)



#### Les conditions d'admission

Pour être admissible à un programme conduisant au diplôme d'études collégiales (DEC), vous devez satisfaire aux trois exigences suivantes:

1. Détenir un diplôme d'études secondaires (DES) au secteur des jeunes ou des adultes<sup>1</sup>.

**OU**

Détenir un DEP et avoir réussi les matières suivantes:

- ▶ Langue d'enseignement de la 5<sup>e</sup> secondaire
- ▶ Langue seconde de la 5<sup>e</sup> secondaire
- ▶ Mathématiques de la 4<sup>e</sup> secondaire

**OU**

Détenir une formation jugée équivalente par le Cégep.

**OU**

Détenir une formation et une expérience jugées satisfaisantes par le Cégep et avoir interrompu vos études pendant une période cumulative d'au moins 24 mois.

2. Avoir réussi les cours préalables du programme choisi<sup>2</sup>.

3. Satisfaire aux conditions particulières du Cégep Limoilou<sup>3</sup>.

1 Le Cégep peut vous admettre au **dernier tour d'admission** s'il vous manque un maximum de six unités pour l'obtention de votre DES ou l'une des trois matières obligatoires pour l'obtention de votre DEP. Vous devrez obtenir les unités ou matières manquantes au cours de votre première session d'études selon le Règlement sur le régime des études collégiales (RREC).

2 Consultez la page du programme visé ou la page 110 pour connaître les préalables exigés par le ministère de l'Enseignement supérieur. Connus en janvier 2023, ces préalables sont donnés à titre indicatif et peuvent varier après la publication du document. Le guide d'admission du SRACQ pour le premier tour confirmera les préalables relatifs aux programmes d'études. Vous pouvez consulter les règles d'admission au [sracq.qc.ca](http://sracq.qc.ca).

3 Consultez la page du programme visé ou les sites Web du SRACQ et du cégep pour connaître les conditions particulières d'admission, s'il y a lieu.



# Venez nous rencontrer

On a hâte de vous voir!

## PORTES OUVERTES

- ▶ Samedi 11 novembre 2023, de 13 h à 16 h
- ▶ Mercredi 31 janvier 2024, de 18 h à 20 h 30

Renseignez-vous :  
[cegeplimoilou.ca/portes-ouvertes](http://cegeplimoilou.ca/portes-ouvertes)

## ÉTUDIANT D'UN JOUR

- ▶ Session d'automne :  
visites en octobre et novembre
- ▶ Session d'hiver :  
visites de février à avril

Inscrivez-vous :  
[cegeplimoilou.ca/etudiant1jour](http://cegeplimoilou.ca/etudiant1jour)

## INFORMATION

Vous avez des questions? Prenez rendez-vous avec les responsables de l'admission ou les conseillers d'orientation :

418 647-6604  
[infolimoilou@cegeplimoilou.ca](mailto:infolimoilou@cegeplimoilou.ca)



## NOS CAMPUS

- ▶ Campus de Québec
- ▶ Campus de Charlesbourg
- ▶ Campus des métiers d'art

## NOS ÉCOLES-ATELIERS PARTENAIRES

- ▶ École de cirque de Québec
- ▶ École de joaillerie de Québec
- ▶ École nationale de lutherie
- ▶ Institut québécois d'ébénisterie
- ▶ Maison des métiers d'art de Québec



[cegeplimoilou.ca](http://cegeplimoilou.ca)



Cégep Limoilou